



Keittiökalusterungot





## Kattava ja laadukas valikoima yhdeltä toimittajalta

Kansainvälinen kumppani verkostomme takaa alan laadukkaimman ja kattavimman materiaali- ja väri- valikoiman huonekalu-, keittiö- ja sisustuskomponentteja.

Meiltä saat kaiken tarvittavan nopeasti, helposti ja toimitusvarmasti.





- Pohjalevyssä paikat pikakiinnitteisille sokkelinjaloille:
  - 150 mm (säätövara 130 - 190 mm)
  - 100 mm (säätövara 100 - 130 mm)
- Sokkelijalka kierrätettävää muovia



- Kaapin sivuporauksissa löytyvät reiät saranan aluslevyille, eri toimittajien metallilaatikoille ja profiililaatikoille.
- Kaapin rungot on paketoitu kaappikohtaisesti kartonkipakkaukseen. Pakkauksessa mukana tarkat kasaussohjeet.



# Tekniset tiedot

- Kaappien rungot on valmistettu 16 mm valkoisella melamiinilla pinnoitetusta lastulevystä. Levyn laatuluokitus on E1.
- Taustalevynä on käytetty 3,2 mm paksuista HDF-levyä. Taustalevyn pintasävy on valkoinen.
- Kaapin rungon kaikki näkyvät reunat on nauhoitettu 0,8 mm paksulla ABS-reunanauhalla.
- Kaapin rungon kasaus tapahtuu poratapeilla ja kasausruuveilla. Kasaus ei vaadi liiman käyttöä.
- Valikoimassamme olevat kosteudenkestävät ylä- ja alakaappien rungot on valmistettu P3 kosteusluokituksella olevasta kosteudenkestävästä lastulevystä.

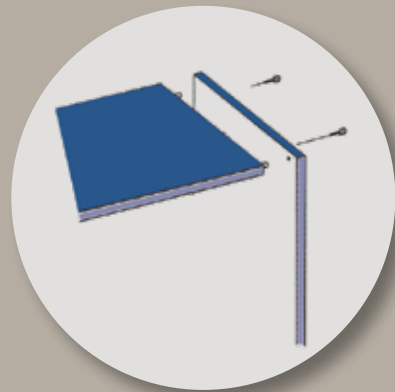

# Tekniset tiedot

## Runkomitoitukset

mm  
2362

2082

1910

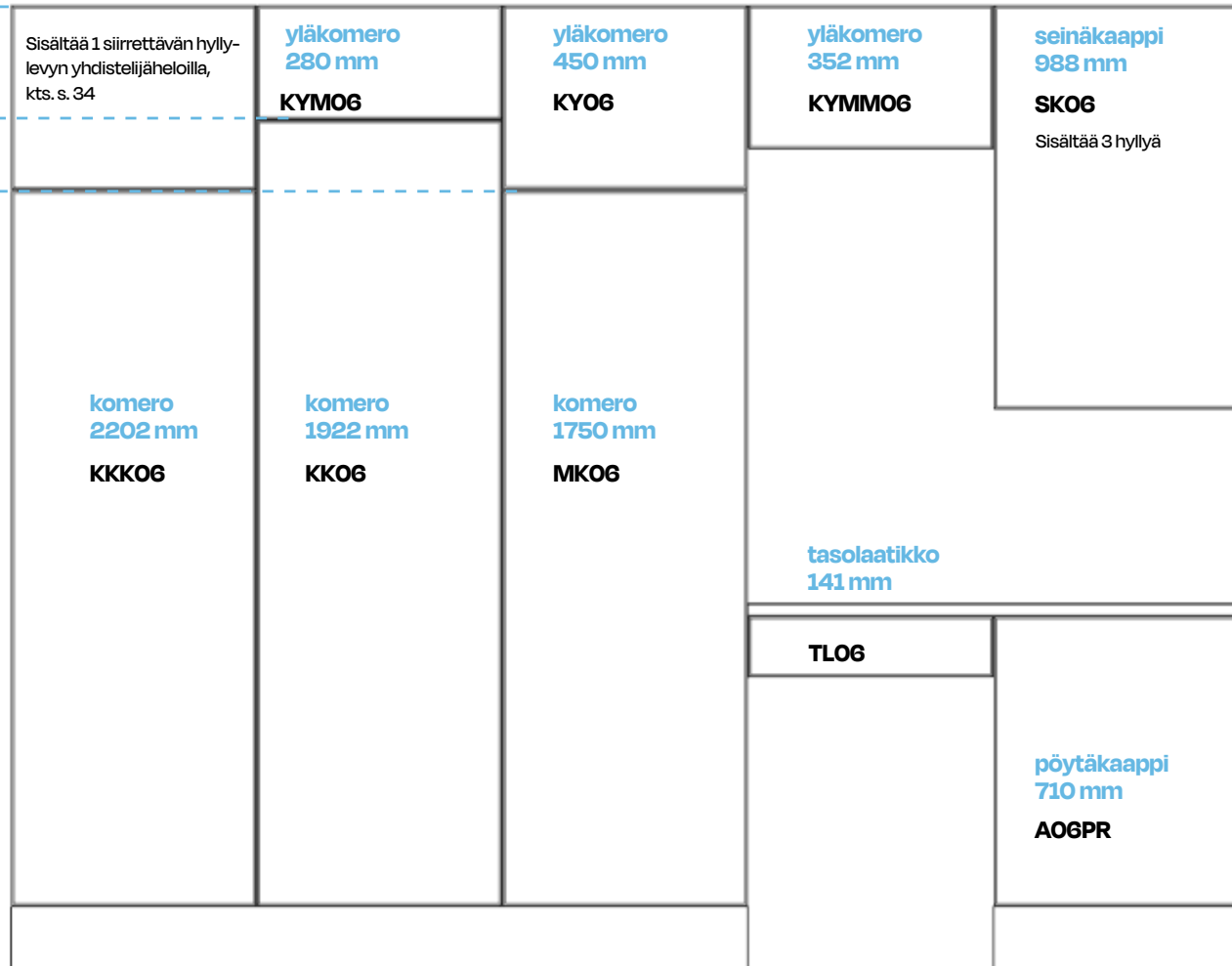

# Tekniset tiedot

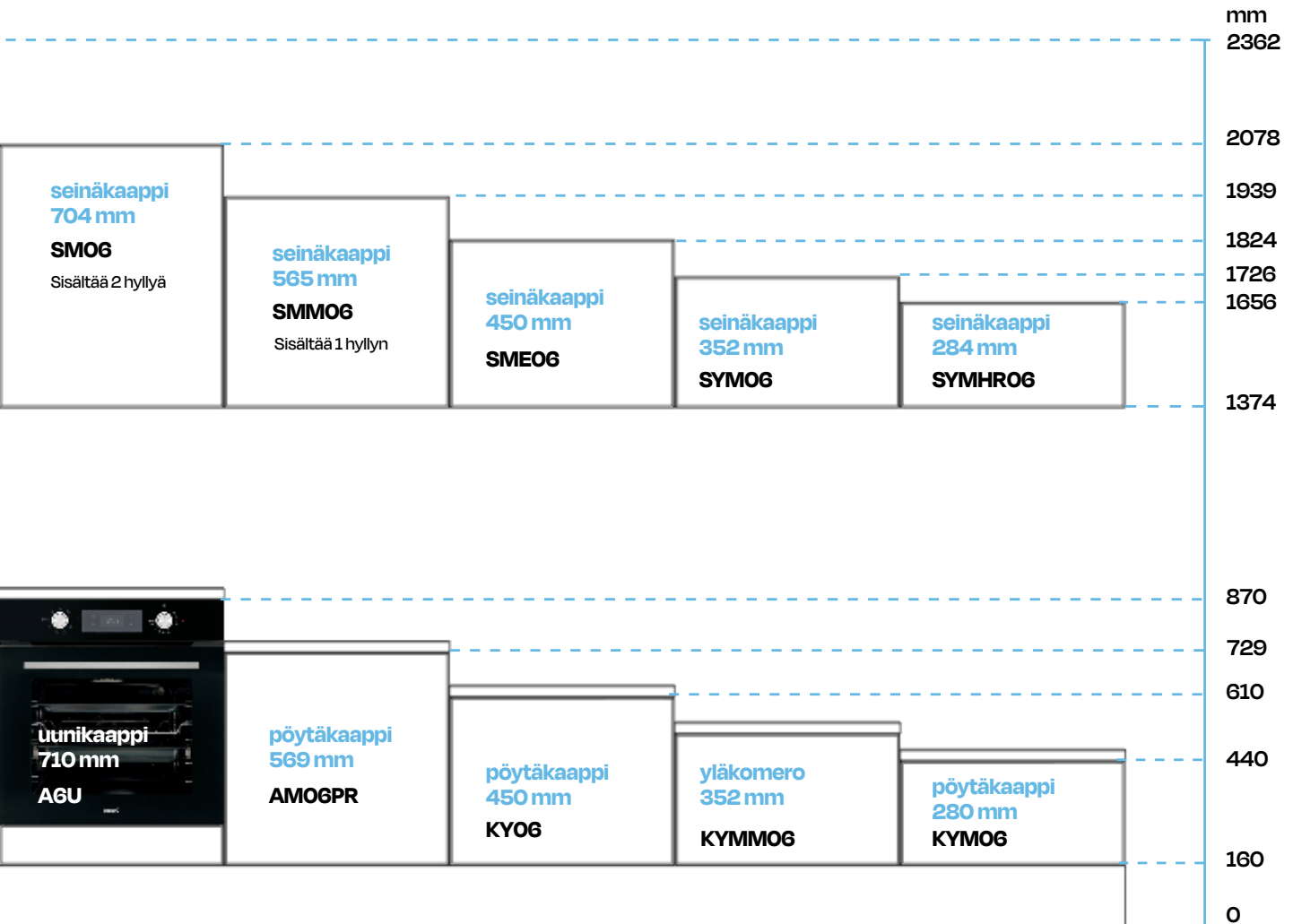

# Tekniset tiedot

## Runkomitoitukset 2362 mm korko

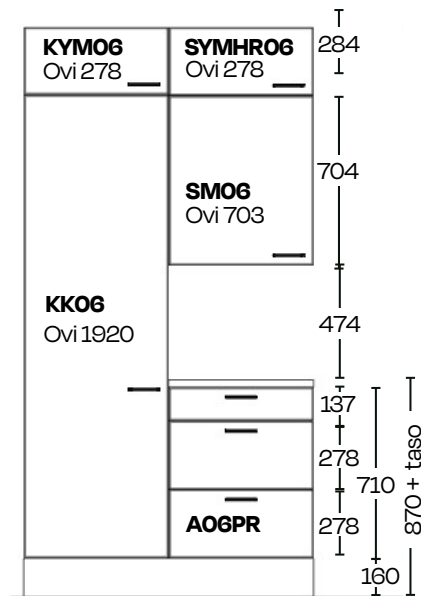
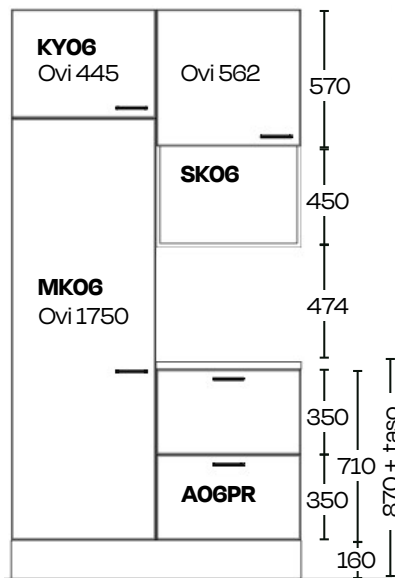
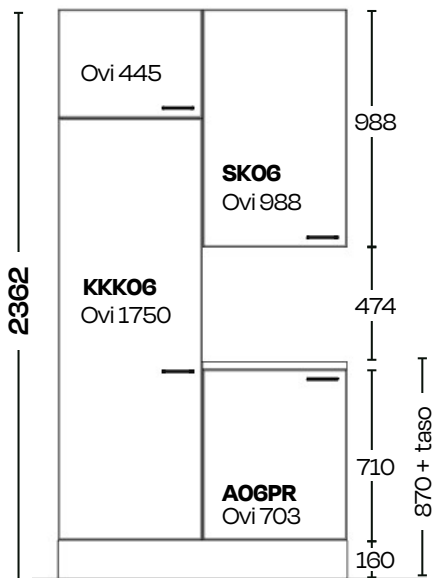

## Kylkiprofiili 2362 mm

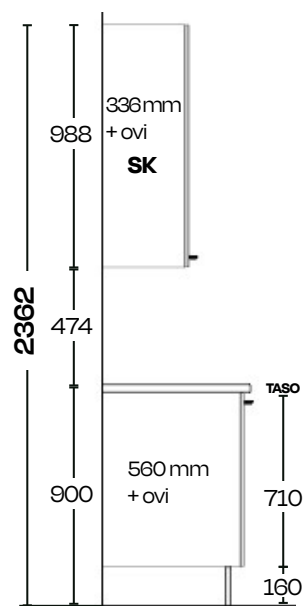
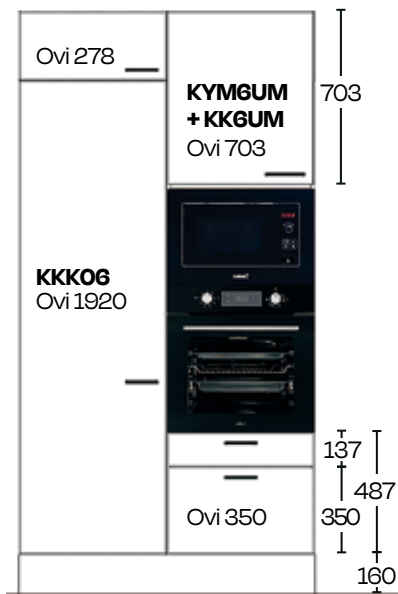
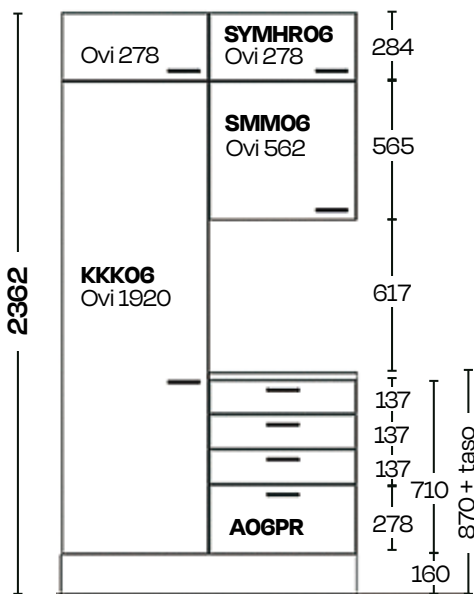

# Tekniset tiedot

## Runkomitoitukset 2082 mm korko

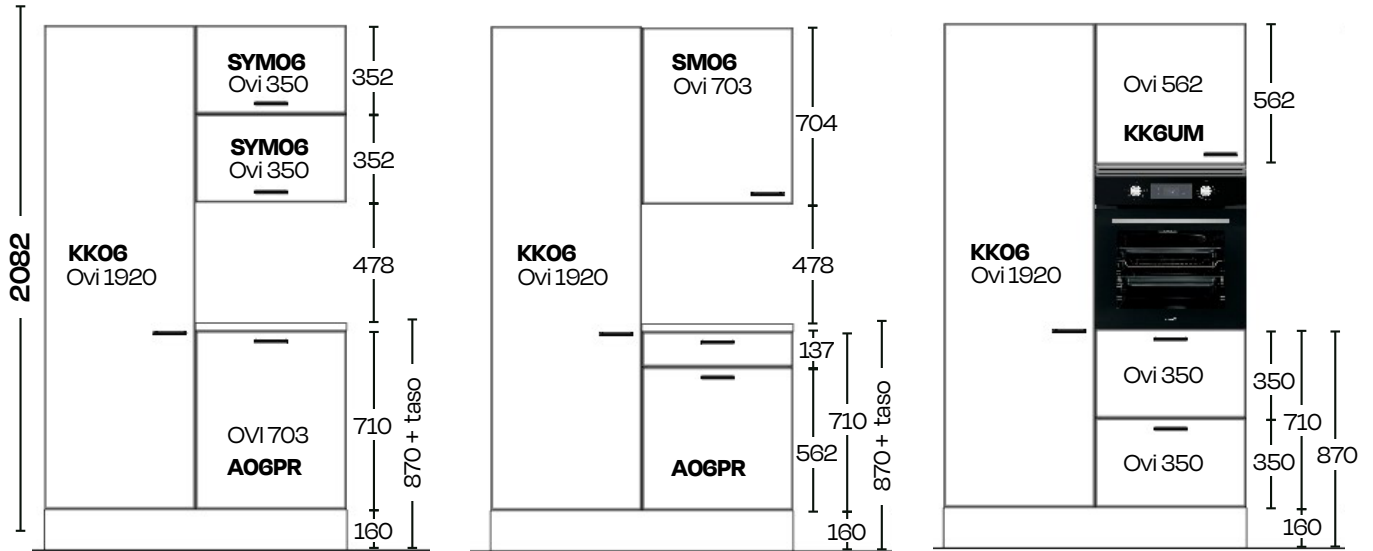

## Kylkiprofiili 2082 mm

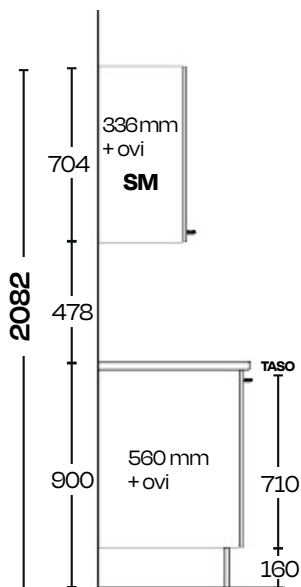

Kulmamitoitukset

1. Ala- ja yläkulmakaapin mitoitus 935\*935 & 635\*635 mm

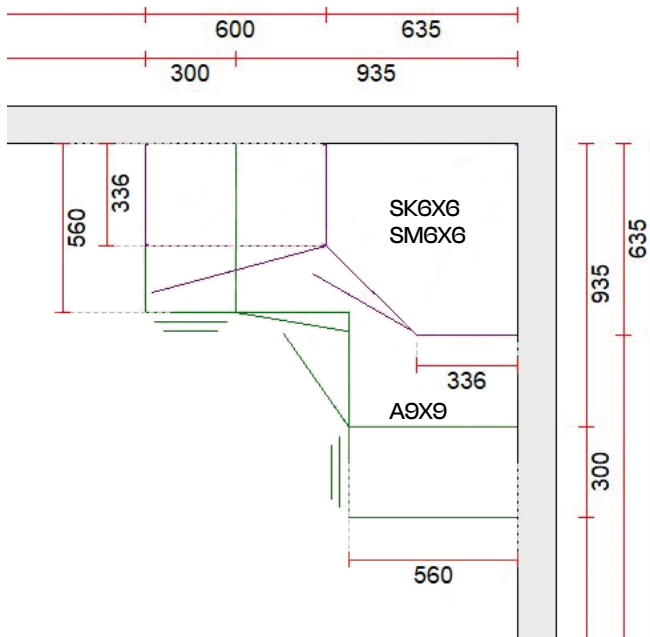

2. Piilokulma 900 mm 446 mm ovella

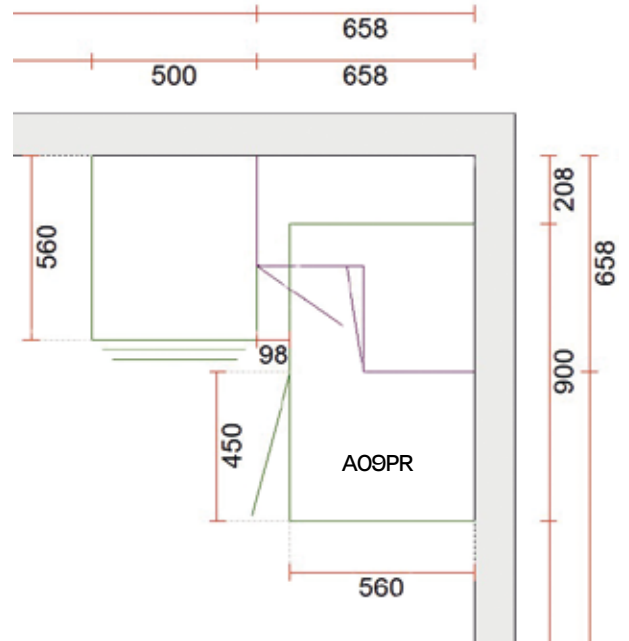

3. Kulmakaapin mitoitus liesikulma 600 mm

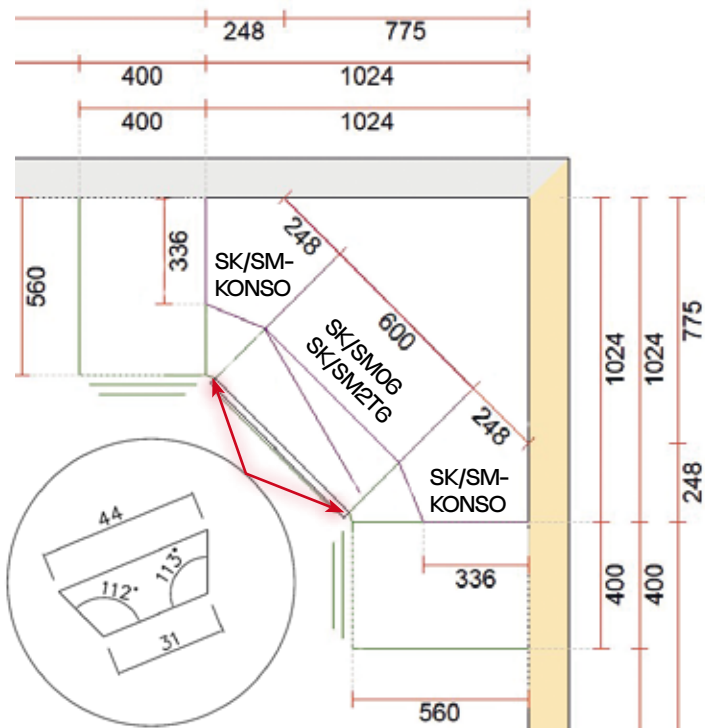

4. Piilokulma mitoitus 900 mm 396mm ovella

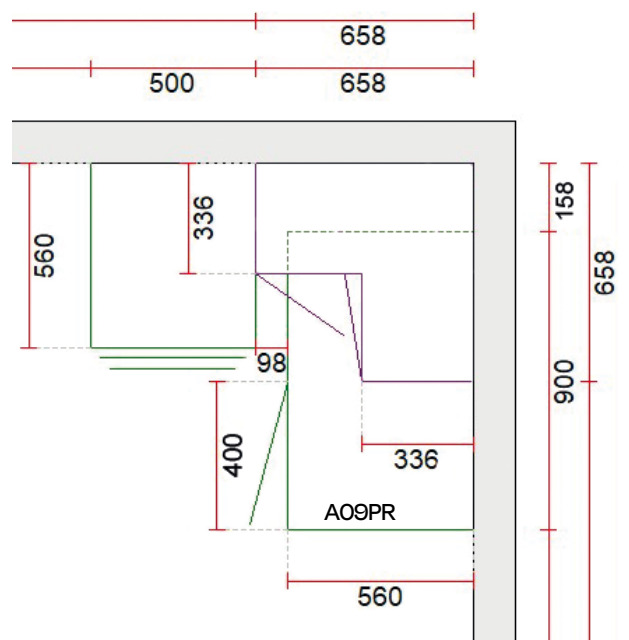

5. Piilokulma mitoitus 1000 mm 396 mm ovella

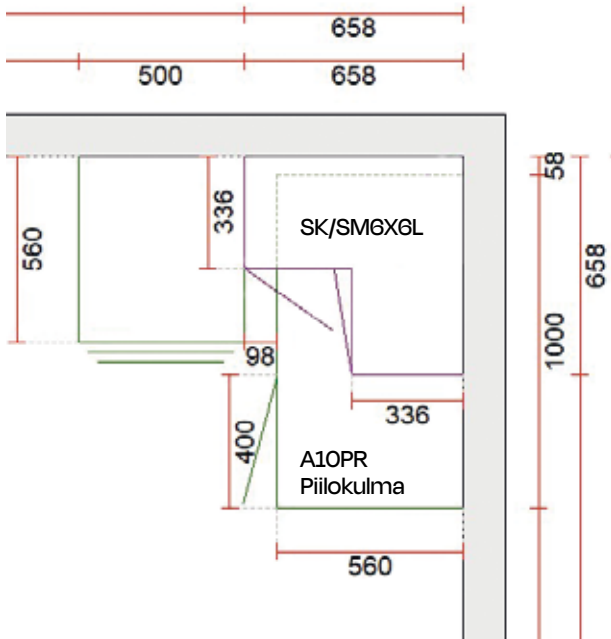

6. Piilokulma mitoitus 1200 mm 596 mm ovella

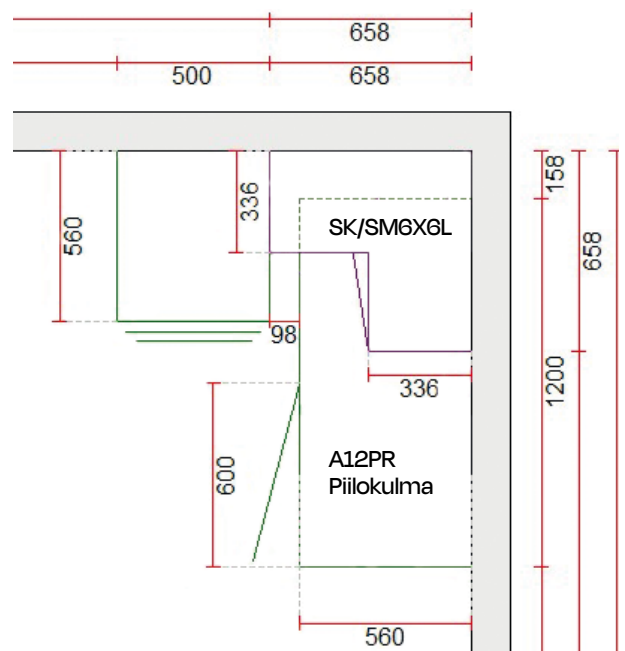

7. Piilokulma mitoitus 1000 mm 496 mm ovella

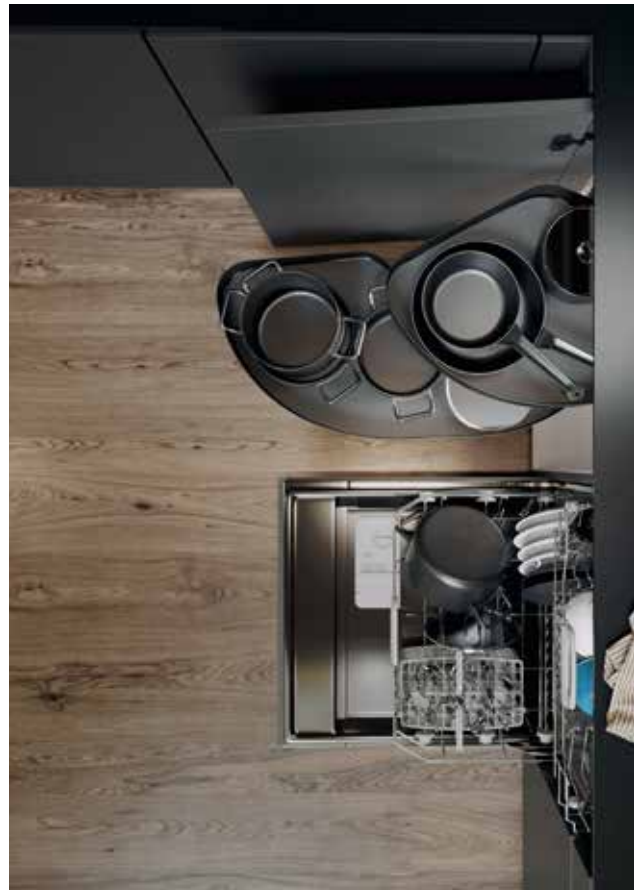
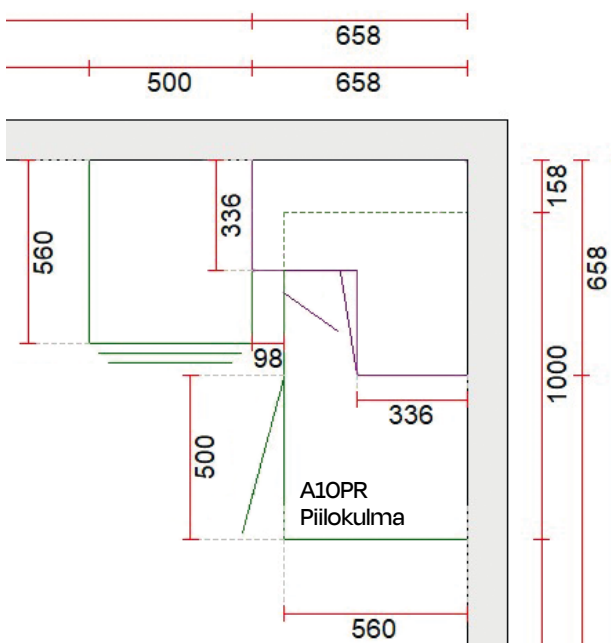



# Alakaapit

- Korkeus 710 mm (myös saatavissa 569 mm korkeus)
- Rungon ulkosyvyys 560 mm
- Taustalevy aina uraan upotettuna
- Hyllylevy lisävarusteena tilauksesta.
- Vakioimittojen lisäksi rungot saatavilla erikoismitoissa sekä värillisinä. Tilausmalliston runkojen värit ovat valkoinen, tammi sekä antrasiitti.

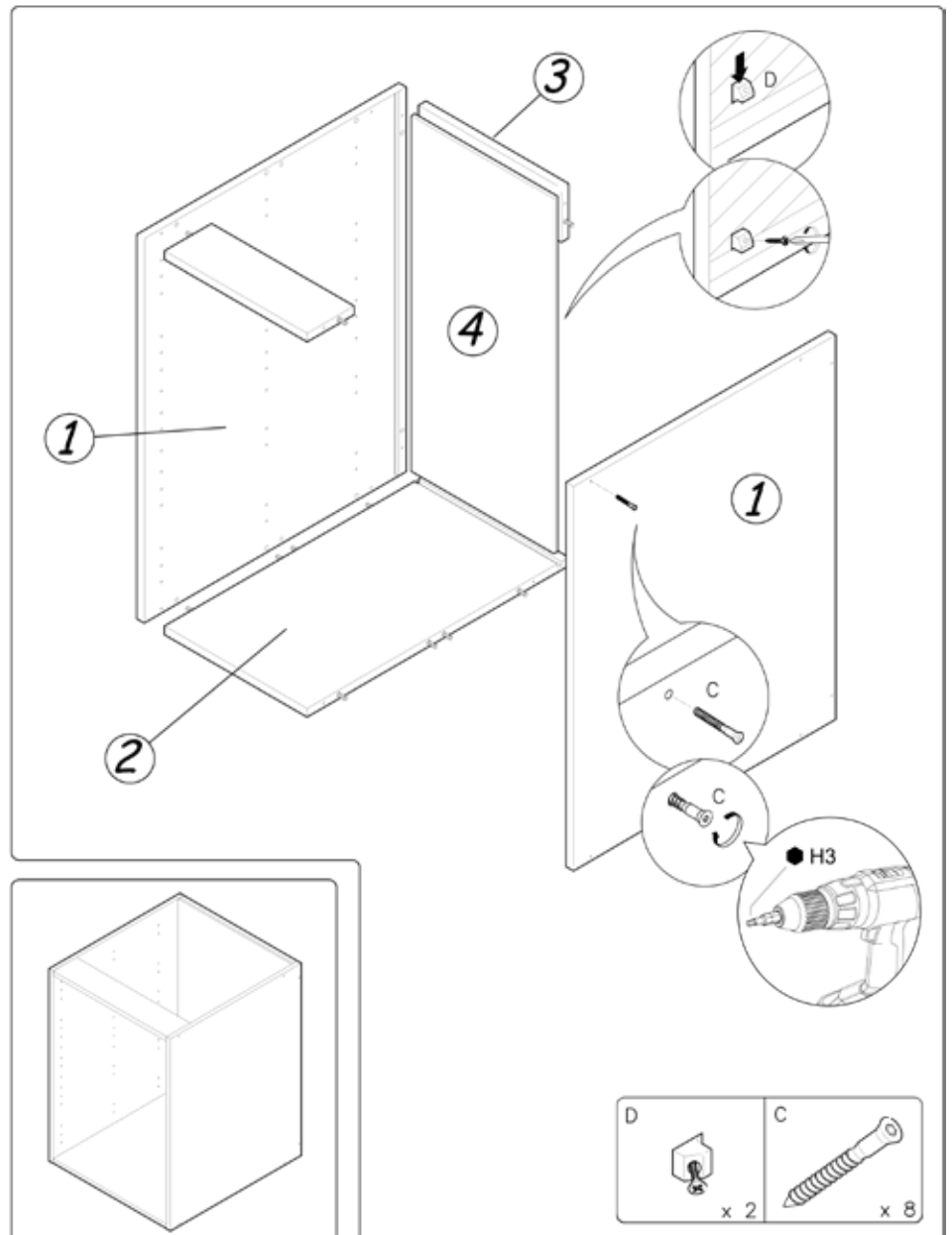

# Alakaapit



## ALAKAAPPI K. 710, S. 560 MM

Koodi	Kuvaus	NLK
A02PR	ALAKAAPPI 710*200*560	3020
A03PR	ALAKAAPPI 710*300*560	3020
A04PR	ALAKAAPPI 710*400*560	3020
A045PR	ALAKAAPPI 710*450*560	3020
A05PR	ALAKAAPPI 710*500*560	3020
A06PR	ALAKAAPPI 710*600*560	3020
A07PR	ALAKAAPPI 710*700*560	3020
A08PR	ALAKAAPPI 710*800*560	3020
A09PR	ALAKAAPPI 710*900*560	3020
A10PR	ALAKAAPPI 710*1000*560	3020
A12PR	ALAKAAPPI 710*1200*560	3020

### Kosteudenkestävät (P3)

A04PRKK	ALAKAAPPI KK 710*400*560	3029
A05PRKK	ALAKAAPPI KK 710*500*560	3029
A06PRKK	ALAKAAPPI KK 710*600*560	3029
A08PRKK	ALAKAAPPI KK 710*800*560	3029
A10PRKK	ALAKAAPPI KK 710*1000*560	3029

Sokkelinjalat sekä hyllylevyt eivät sisälly runkopakettiin.

A02PR rungossa poraukset SUB SIDE-mekanismille

### Profiililaatikat

- Sivusaranoidun oven poraus 100 mm oven päistä
- Rungossa poraukset laatikoiden kiskoille.

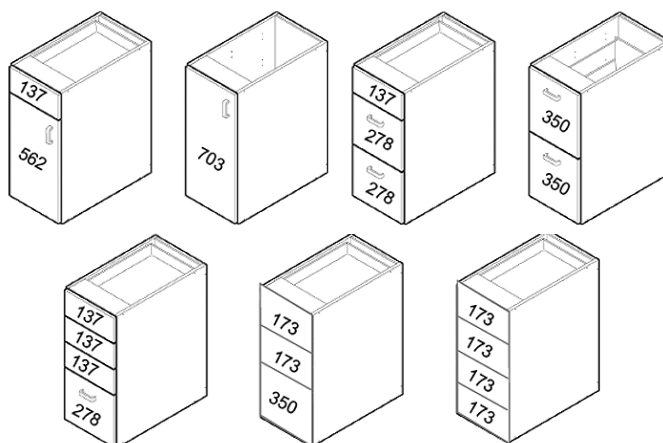

## ALAKAAPPI MATALA K. 569, S. 560 MM

Koodi	Kuvaus	NLK
AM04PR	ALAKAAPPI MATALA 569*400*560	3023
AM05PR	ALAKAAPPI MATALA 569*500*560	3023
AM06PR	ALAKAAPPI MATALA 569*600*560	3023
AM08PR	ALAKAAPPI MATALA 569*800*560	3023

Sokkelinjalat sekä hyllylevyt eivät sisälly runkopakettiin.

### Profiililaatikat

- Sivusaranoidun oven poraus 100 mm oven päistä
- Rungossa poraukset laatikoiden kiskoille.

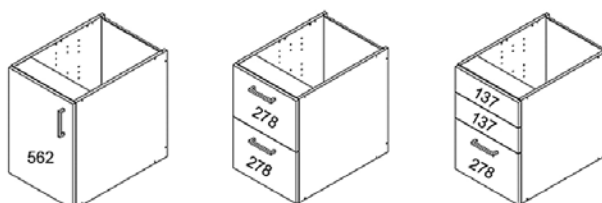



A



B

## ALAUUNIKAAPPI K. 710, S. 560 MM

Koodi	Kuvaus	NLK
AGU	ALA UUNIKAAPPI 710*600*560	3020

Sokkelinjalat eivät sisälly runkopakettiin.

- Kaapissa poraukset Uniset 53 \* 500 metallilaatikoille sekä hidastimella varustellulle Ten uunipeltilaatikoille.
- Etusarjan suositusmitta on 100 \* 596 mm
- HUOM! Asiakkaan tulee huomioida kodinkonevalmistajien suositukset asennusmittoihin ja sitä kautta kodinkoneiden sopivuus runkoihin.
- Alle 30 mm työtasoissa suositellaan käyttämään vaihtoehtoa B ilman uunilaatikkoa, jotta varmistetaan riittävä ilmankierto (varmistetaan etäisyydet kodinkoneen toimittajalta)

Kalusteunille varattua vapaaväliä voi vaihdella kiinteän välipohjan asennuskorkeuksilla

- Välipohja alimmassa, vapaa tila 635 mm
- Välipohja ylimmässä, vapaa tila 585 mm (Uunilaatikolla)
- Ilman välipohjaa, vapaa tila 676 mm

## UUNIPELTILAATIKOT

Koodi	Kuvaus	NLK
M60	UNISET MATA LA 53/500 M60	0253
TENUUNI60	TEN UUNIPELTILAATIKKO HIDASTIMELLA	0338

Laatikat toimitetaan valmiiksi koottuina ja yksittäispakattuina kartonkipakkauksessa

Uunipeltilaatikat kts. sivu 20

## ALA LOKERIKKOKAAPPI K. 710, L. 150, S. 560 MM

Koodi	Kuvaus	NLK
A15	HYLLYKAAPPI 710*150*560	3020

Sokkelinjalat eivät sisälly runkopakettiin.

- Mahdollista käyttää myös ilman kiinteitä välilyllyjä (4kpl)
- Sivusaranoitun oven poraus 100mm oven päistä (Oven mitta 703 x 146)

Mekanismeja käytettäessä, kaapin kasausvaiheessa jätettävä hyllylevyt pois. Asenna mekanismit ennen rungon kasaamista.



**VS SUB SLIM**  
2 hyllyä  
RAL9006, kromi,  
grafiitti  
Varastotuote



**VS SUB SLIM**  
hylly + pyyheline  
RAL9006, kromi,  
grafiitti  
Varastotuote



**VS SUB SLIM**  
uunipeltiteline  
Kromi  
Varastotuote

Katso alakaappien eri laatikko- ja mekanismi-  
vaihtoehtoja sivulta 20 - 22

## Alakaapit



### ALAKULMAKAAPPI K. 710, L. 935, S. 935 MM

Koodi	Kuvaus	NLK
A9X9	ALA KULMAKAAPPI 710*935*935	3020
AKH9X9	HYLLY 895x895x16 VALK.MEL.	3071

Sokkelinjalat sekä hyllylevyt eivät sisälly runkopakettiin.

- Kulmakaapin ovimitta on 703 \* 352 mm
  - Fenix ovessa 703\*346 mm
  - Synchron/Finger Pull ovissa 703\*348 mm
- Kulmakaapin sarana 155° (4 kpl)
- Sivusaranoidun oven poraus 100 mm oven päistä
- Karusellimekanismia käytettäessä suositellaan lisäämään keskelle ruuvikiinnitteinen sokkelinjalka
- Mittakuva sivu 10 kuva 1



### VS COR WHEEL PRO

Kromi  
Varastotuote



### ALAVIISTOKAAPPI K. 710, L. 300, S. 560 MM

Koodi	Kuvaus	NLK
A03VINO	ALAVIISTOKAAPPI 710*300*560	3020

Sokkelinjalat eivät sisälly runkopakettiin.

- Alaviistokaapin ovimitta on 703 \* 396 mm
- Alaviistokaapin sarana 45° (2 kpl)
- Sivusaranoidun oven poraus 100 mm oven päistä



### VS SUB SIDE W45

Kromi  
Varastotuote  
Kuvan mekanismi oikeakätinen



## ALAVIISTOPÄÄTYHYLLY K. 710, L. 300, S. 560 MM

Koodi	Kuvaus	NLK
A03VPHV	ALAVIISTOPÄÄTYH. 710*300*560	3020

Runkopaketti sisältää 2 kiinteää avohyllyä



Asennusohje:  
A03VPHV



## ALAKAAPIN KONSOLILISTA

Koodi	Kuvaus	NLK
AKOLV	ALAKAAP.K.LISTA 710X31/44X16 VALKOINEN	3077

- Kulmalieden asennuslista
- Kts. mitoitus Tekniset tiedot/Kulmakaapin mitoitus liesi-kulma 600 mm



## ASTIANPESUKONEKAAPPI K. 1042, L. 632, S. 560 MM

Koodi	Kuvaus	NLK
APK06	ASTIANPESUKONEK. 1042*632*560	3020

Sokkelinjalat eivät sisälly runkopakettiin.

- Astianpesukoneelle tarkoitettu vapaavälin korkeus 858 mm ja leveys 600 mm
- Integroidun APK:n oven mitta 703 x 596 mm
- Alalaatikossa kiskojen kiinnitysreiät matalalle laatikolle
- Etusarjan mitta 278 x 596 mm
- Laatikko ja etusarja tilattava erikseen



Asennusohje:  
APK06



## TASOLAATIKKO K. 150, S. 560 MM

Koodi	Kuvaus	NLK
TL05	TASOLAATIKKO 150*500*560	3026
TL06	TASOLAATIKKO 150*600*560	3026

- Käytetään tason alla
- Etusarjan korkeus 137 mm
- Poraukset matalille laatikoille.
- Poraukset toimivat myös silytyslautamekanismin kanssa TL05 rungossa
- Reiätöntä pohjaratkaisua varten saatavilla lisävaruste B30VA pohjalevy M60 ilman sokkelinjalan reikiä



Asennusohje:  
TL05-06



## VS ENVI SPACE JÄTEVAUNU

- Väri RAL9006: leveydet 400, 450, 500, 600 mm
- Väri GRAFIITTI: leveydet 600, 800 mm
- Oven mukana 100 % ulosliukuva mekanismi.
- Mekanismi Soft - Close hidastimella
- Mekanismin teräksinen kansilevy toimii myös liukuhyllänä
- Varastotuote



## VS COR FOLD PIILOKULMAMEKANISMI

- Kaapin leveydet: 900 ja 1000 mm
- Oven leveys: 400, 500 mm
- Minimi asennussyvyys: 485 mm
- Minimi asennuskorkeus: 530 mm
- Korien yksilöllinen korkeussäätö
- Max kuormitus: etukorit 8 kg/kori, takakorit 9,5 kg/kori
- Kantavuus: max. 35 kg
- Varastointiversiot: Saphir ja Premea
- Kuvan mekanismi oikeakätinen



## VS CORNER MAXX PIILOKULMAMEKANISMI

- Kaapin leveys: 1000 mm
- Oven leveys: 500 mm
- Värit: kromi, grafiitti
- Asennussyvyys: min. 490 mm
- Kantavuus: max. 25 kg per hylly
- Varastotuote
- Kuvan mekanismi oikeakätinen



## VS CORNER SWING PIILOKULMAMEKANISMI

- Kaapin leveydet: 900 ja 1000 mm
- Oven leveydet: 400, 450 ja 500 mm
- Valinnainen ovikiinnitys
- Soft-close vaimennus
- Varastotuote



## TEN2 PROFILILAATIKOT VALKOINEN



### TEN2 MATALA K. 90, S. 500 MM VALKOINEN

Koodi	Kuvaus	NLK
TEN290M30V	KASATTU TEN2 MATAL.90/500 M30 VALK	0360
TEN290M40V	KASATTU TEN2 MATAL.90/500 M40 VALK	0360
TEN290M50V	KASATTU TEN2 MATAL.90/500 M50 VALK	0360
TEN290M60V	KASATTU TEN2 MATAL.90/500 M60 VALK	0360
TEN290M70V	KASATTU TEN2 MATAL.90/500 M70 VALK	0360
TEN290M80V	KASATTU TEN2 MATAL.90/500 M80 VALK	0360
TEN290M90V	KASATTU TEN2 MATAL.90/500 M90 VALK	0360
TEN290M8100V	KASATTU TEN2 MATAL.90/500 M100 VALK	0360
TEN290M8120V	KASATTU TEN2 MATAL.90/500 M120 VALK	0360

### TEN2 KORKEA K. 180, S. 500 MM VALKOINEN

Koodi	Kuvaus	NLK
TEN2180M30V	KASATTU TEN2 KORK.180/500 M30 VALK	0360
TEN2180M40V	KASATTU TEN2 KORK.180/500 M40 VALK	0360
TEN2180M50V	KASATTU TEN2 KORK.180/500 M50 VALK	0360
TEN2180M60V	KASATTU TEN2 KORK.180/500 M60 VALK	0360
TEN2180M70V	KASATTU TEN2 KORK.180/500 M70 VALK	0360
TEN2180M80V	KASATTU TEN2 KORK.180/500 M80 VALK	0360
TEN2180M90V	KASATTU TEN2 KORK.180/500 M90 VALK	0360
TEN2180M8100V	KASATTU TEN2 KORK.180/500 M100 VALK	0360
TEN2180M8120V	KASATTU TEN2 KORK.180/500 M120 VALK	0360

TEN2 -laatikoiden kiskojen kantavuus 45 kg/ltk

## TEN2 PROFILILAATIKOT ANTRASIIITTI



### TEN2 MATALA K. 90, S. 500 MM ANTRASIIITTI

Koodi	Kuvaus	NLK
TEN290M30H	KASATTU TEN2 MATAL.90/500 M30 ANTRA	0361
TEN290M40H	KASATTU TEN2 MATAL.90/500 M40 ANTRA	0361
TEN290M50H	KASATTU TEN2 MATAL.90/500 M50 ANTRA	0361
TEN290M60H	KASATTU TEN2 MATAL.90/500 M60 ANTRA	0361
TEN290M70H	KASATTU TEN2 MATAL.90/500 M70 ANTRA	0361
TEN290M80H	KASATTU TEN2 MATAL.90/500 M80 ANTRA	0361
TEN290M90H	KASATTU TEN2 MATAL.90/500 M90 ANTRA	0361
TEN290M8100H	KASATTU TEN2 MATAL.90/500 M100 ANTR	0361
TEN290M8120H	KASATTU TEN2 MATAL.90/500 M120 ANTR	0361

### TEN2 KORKEA K. 180, S. 500 MM ANTRASIIITTI

Koodi	Kuvaus	NLK
TEN2180M30H	KASATTU TEN2 KORK.180/500 M30 ANTRA	0361
TEN2180M40H	KASATTU TEN2 KORK.180/500 M40 ANTRA	0361
TEN2180M50H	KASATTU TEN2 KORK.180/500 M50 ANTRA	0361
TEN2180M60H	KASATTU TEN2 KORK.180/500 M60 ANTRA	0361
TEN2180M70H	KASATTU TEN2 KORK.180/500 M70 ANTRA	0361
TEN2180M80H	KASATTU TEN2 KORK.180/500 M80 ANTRA	0361
TEN2180M90H	KASATTU TEN2 KORK.180/500 M90 ANTRA	0361
TEN2180M8100H	KASATTU TEN2 KORK.180/500 M100 ANTR	0361
TEN2180M8120H	KASATTU TEN2 KORK.180/500 M120 ANTR	0361

TEN2 -laatikoiden kiskojen kantavuus 45 kg/ltk

Laatikot toimitetaan valmiiksi koottuina ja yksittäispakattuina kartonkipakkauksessa

# Alakaapit

Laatikko vaihtoehto

## TEN2 ALLASLAATIKKO



- Tehokas tilanhallinta altaan alla ja vesilukon ympärillä
- Käyttö 450 mm syvyisen laatikon kanssa



### TEN2 ALLASLAATIKKO K. 120, S. 450 MM VALKOINEN

Koodi	Kuvaus	NLK
TEN2120M60VAL	TEN2 ALLASK. 120/450 M60 VALK	0360
TEN2120M70VAL	TEN2 ALLASK. 120/450 M70 VALK	0360
TEN2120M80VAL	TEN2 ALLASK. 120/450 M80 VALK	0360



### TEN2 ALLASLAATIKKO K. 120, S. 450 MM ANTRASIIITI

Koodi	Kuvaus	NLK
TEN2120M60HAL	TEN2 ALLASK. 120/450 M60 ANTRAS	0361
TEN2120M70HAL	TEN2 ALLASK. 120/450 M70 ANTRAS	0361
TEN2120M80HAL	TEN2 ALLASK. 120/450 M80 ANTRAS	0361

TEN2 -laatikoiden kiskojen kantavuus 45 kg/ltk



Asennus- ja säätöohje:  
TEN2 PROFILILAATIKOT

## UNISET 53 UUNIPELTILAATIKKO



### KASATTU UNISET UUNILAATIKKO

Koodi	Kuvaus	NLK
M60	UNISET MATALA 53/500 M60	0253

## TEN2 UUNIPELTILAATIKKO HIDASTIMELLA



- Hidastimella varusteltu Ten uunipeltilaatikko.
- Laatikon koko 600\*450 mm
- Laattikoon mahtuu useampi kuin yksi pelti
- A6U rungossa on kiinnitysreiät valmiina uunilaatikon kiskoille. Laatikon voi asentaa myös muiden valmistajien runkoihin laittamalla kiskot suoraan pohjalevyn päälle ja kiinnittämällä puuruuveilla.



Pakkaus sisältää:

- Uunilaatikon 1 kpl
- TEN kisko 450 ja hidastin 45 kg 1 pari
- Tarvittavat ruuvit: 4 kpl euruoruveja, 4 kpl puuruuveja kiskojen kiinnittämiseen, 2 kpl matalakantaisia ruuveja pellin kiinnittämiseksi kiskoon sekä 4 kpl etulevyn kiinnitysruuveja
- Laatikon asennusohjeen

### KASATTU TEN UUNIPELTILAATIKKO

Koodi	Kuvaus	NLK
TENUUN160	TEN UUNIPELTILAATIKKO HIDASTIMELLA	0338



Asennusohje:  
TENUUN160

Laatikat toimitetaan valmiiksi koottuina ja yksittäispakattuina kartonkipakkauksessa



#### ALAKAAPINPOHJAN ALUMIININEN SUOJALEVY

Koodi	Kuvaus	NLK
F16003	ALAKAAPIN SUOJALEVY 467*538 M50	3092
F16004	ALAKAAPIN SUOJALEVY 567*538 M60	3092
F16005-ESP	ALAKAAPIN SUOJALEVY 668*538 M70	3092
F16006	ALAKAAPIN SUOJALEVY 767*538 M80	3092
F16008-ESP	ALAKAAPIN SUOJALEVY 968*538 M100	3092



#### METALLINEN SIDELISTA

Koodi	Kuvaus	NLK
14802	SIDELISTA M40 VALKOINEN	3089
14803	SIDELISTA M50 VALKOINEN	3089
14804	SIDELISTA M60 VALKOINEN	3089
22021	SIDELISTA M70 VALKOINEN	3089
14805	SIDELISTA M80 VALKOINEN	3089
22022	SIDELISTA M90 VALKOINEN	3089
14806	SIDELISTA M100 VALKOINEN	3089



#### HELLAN SUOJALISTA

Koodi	Kuvaus	NLK
380130400	HELLAN SUOJALISTA 710x50x1 VAL	3089



# Alakaapit

Lisävarusteet



Asennusohje:  
YLÄK. TEN2 LAJITTELUKEHIKKO

## TEN2 YLÄKEHIKKO JÄTEVAUNUT & SANGOT

- Yläkiinnitteinen lajittelumekanismi jätteiden lajitteluun.
- Värit valkoinen ja antrasiitti
- Laatikon syvyys 450 mm.
- Laatikon osat sekä sangot sisältyvät sarjaan.
- Toimii vain 16mm rungossa
- Lisävarusteena saatavilla tukivarret molemmissa väreissä. Suositellaan käytettäväksi 703 mm oven kanssa.



## SANKO LAJITTELUKEHIKKOON ANTRASIITTI

Koodi	Kuvaus	NLK
380133803	SANKO 5L HARMAA	0691
380133804	SANKO 10L HARMAA	0691
3801338041	SANKO 15L HARMAA	0691
380133805	SANKO 17L HARMAA	0691
380133806	SANKO 21L HARMAA	0691
380133802	KANSI 10L SANKOON HARMAA	0691



## Vaihtoehdot yläkehikon sangoille

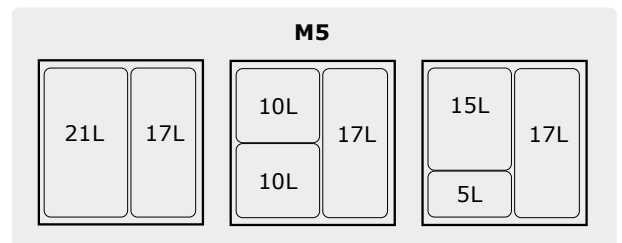
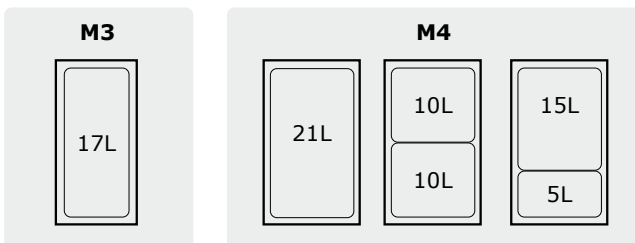

### M3 & M4 SARJAT / YLÄKIINNITTEINEN LAJITTELUKEHIKKO

Koodi	Kuvaus	NLK
3804431	YL.KEHIKKO M3 VALK 17L	0692
3804441	YL.KEHIKKO M4 VALK 21L	0692
3804442	YL.KEHIKKO M4 VALK 10L+10L	0692
3804443	YL.KEHIKKO M4 VALK 15L+5L	0692
3804431H	YL.KEHIKKO M3 ANTRASIITTI 17L	0692
3804441H	YL.KEHIKKO M4 ANTRASIITTI 21L	0692
3804442H	YL.KEHIKKO M4 ANTRASIITTI 10L+10L	0692
3804443H	YL.KEHIKKO M4 ANTRASIITTI 15L+5L	0692

### M5 SARJAT / YLÄKIINNITTEINEN LAJITTELUKEHIKKO

Koodi	Kuvaus	NLK
3804451	YL.KEHIKKO M5 VALK 17L+21L	0692
3804452	YL.KEHIKKO M5 VALK 17L+10L+10	0692
3804453	YL.KEHIKKO M5 VALK 17L+15L+5L	0692
3804451H	YL.KEHIKKO M5 ANTRASIITTI 17L+21L	0692
3804452H	YL.KEHIKKO M5 ANTRASIITTI 17L+10L+10	0692
3804453H	YL.KEHIKKO M5 ANTRASIITTI 17L+15L+5L	0692

**M6**

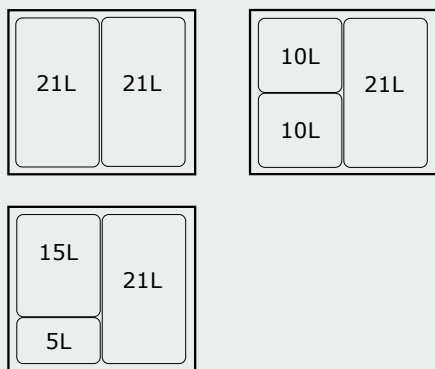

**M7**

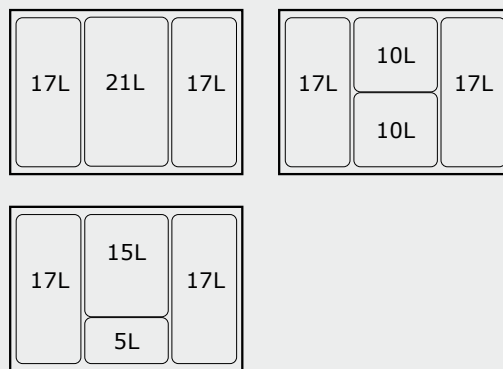

**M6 SARJAT / YLÄKIINNITTEINEN LAJITTELUKEHIKKO**

Koodi	Kuvaus	NLK
3804461	YL.KEHIKKO M6 VALK 21L+21L	0692
3804462	YL.KEHIKKO M6 VALK 21L+10L+10	0692
3804463	YL.KEHIKKO M6 VALK 21L+15L+5L	0692
3804461H	YL.KEHIKKO M6 ANTRASIITTI 21L+21L	0692
3804462H	YL.KEHIKKO M6 ANTRASIITTI 21L+10L+10	0692
3804463H	YL.KEHIKKO M6 ANTRASIITTI 21L+15L+5L	0692

**M7 SARJAT / YLÄKIINNITTEINEN LAJITTELUKEHIKKO**

Koodi	Kuvaus	NLK
3804471	YL.KEHIKKO M7 VALK 17L+21L+17	0692
3804472	YL.KEHIKKO M7 VALK 17+10+10+17	0692
3804473	YL.KEHIKKO M7 VALK 17+15+5+17	0692
3804471H	YL.KEHIKKO M7 ANTRASIITTI 17L+21L+17	0692
3804472H	YL.KEHIKKO M7 ANTRASIITTI 17+10+10+17	0692
3804473H	YL.KEHIKKO M7 ANTRASIITTI 17+15+5+17	0692

**M8**

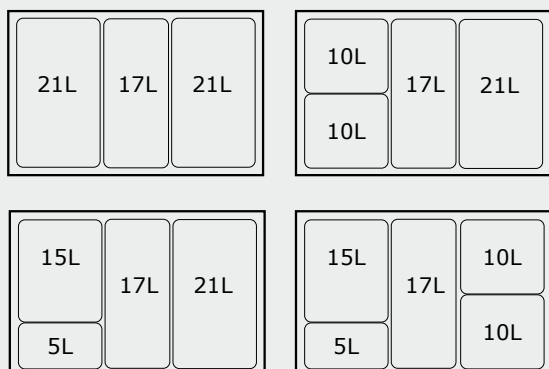

**M9**

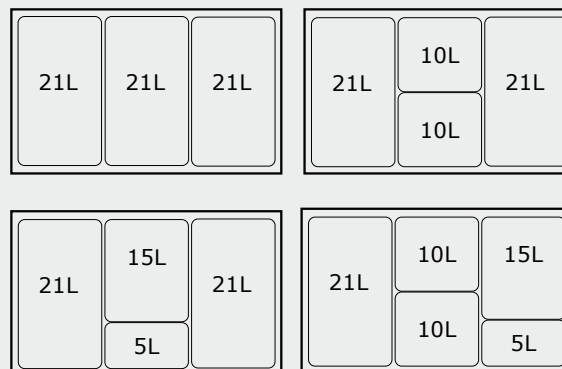

**M8 SARJAT / YLÄKIINNITTEINEN LAJITTELUKEHIKKO**

Koodi	Kuvaus	NLK
3804481	YL.KEHIKKO M8 VALK 21L+17L+21	0692
3804482	YL.KEHIKKO M8 VALK 21+17+10+10	0692
3804483	YL.KEHIKKO M8 VALK 21+17+15+5	0692
3804484	YL.KEHIKKO M8 VALK 10+10+17+15+5	0692
3804481H	YL.KEHIKKO M8 ANTRASIITTI 21L+17L+21	0692
3804482H	YL.KEHIKKO M8 ANTRASIITTI 21+17+10+10	0692
3804483H	YL.KEHIKKO M8 ANTRASIITTI 21+17+15+5	0692
3804484H	YL.KEHIKKO M8 ANTRASIITTI 10+10+17+15+5	0692

**M9 SARJAT / YLÄKIINNITTEINEN LAJITTELUKEHIKKO**

Koodi	Kuvaus	NLK
3804491	YL.KEHIKKO M9 VALK 21L+21L+21	0692
3804492	YL.KEHIKKO M9 VALK 21+10+10+21	0692
3804493	YL.KEHIKKO M9 VALK 21+15+5+21	0692
3804494	YL.KEHIKKO M9 VALK 21+10+10+15+5	0692

**M10**



**M10 SARJAT / YLÄKIINNITTEINEN LAJITTELUKEHIKKO**

Koodi	Kuvaus	NLK
3804501	YL.KEHIKKO M10 VALK 17+21+15+5+21	0692
3804502	YL.KEHIKKO M10 VALK 17+21+15+5+10+10	0692



**TUKIVARRET YLÄKIINNITTEISEEN LAJITTELUKEHIKKOON**

Koodi	Kuvaus	NLK
3804900	TUKIVARRET RUUVEINEEN VALK.	0691
3804900A	TUKIVARRET RUUVEINEEN ANTRASIITTI	0691



# Yläkaapit

- Korkeudet 988, 704, 565, 450, 352, 284 mm
- Syvyys 336 mm
- Taustalevy aina uraan upotettuna (sidelistat taustalevyn takana).
- Hyllylevyt sisältyvät 988, 704 ja 565 mm korkeisiin runkopaketteihin. Muissa runkomitoissa hyllylevyt lisävarusteena tilauksesta.
- Kuivauskaapissa käytetään lisätuotteena metallista kehikkoa.
- Vakiomittojen lisäksi rungot saatavilla erikoismitoissa. Tilausmalliston värit ovat valkoinen, tammi sekä antrasiitti.

## Yläkaapin rakenne

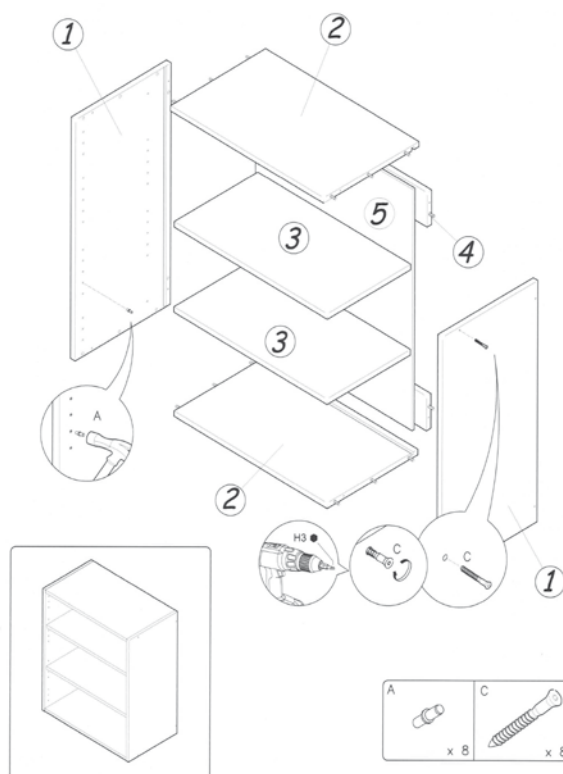

## Kuivauskaapin rakenne

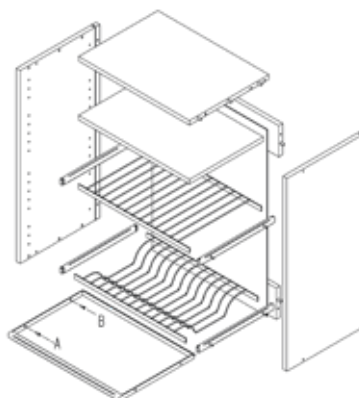

# Yläkaapit

Korkeat yläkaapit 988 mm



Asennusohje:  
SK03-10



**HUOM!**

## YLÄKAAPPI K. 988, S. 336 MM

Koodi	Kuvaus	NLK
SK03	KORKEA YLÄKAAPPI 988*300*336	3038
SK04	KORKEA YLÄKAAPPI 988*400*336	3038
SK045	KORKEA YLÄKAAPPI 988*450*336	3038
SK05	KORKEA YLÄKAAPPI 988*500*336	3038
SK06	KORKEA YLÄKAAPPI 988*600*336	3038
SK07	KORKEA YLÄKAAPPI 988*700*336	3038
SK08	KORKEA YLÄKAAPPI 988*800*336	3038
SK09	KORKEA YLÄKAAPPI 988*900*336	3038
SK10	KORKEA YLÄKAAPPI 988*1000*336	3038

### Kosteudenkestävät (P3)

SK04KK	KORKEA YLÄKAAPPI KK 988*400*336	3032
SK05KK	KORKEA YLÄKAAPPI KK 988*500*336	3032
SK06KK	KORKEA YLÄKAAPPI KK 988*600*336	3032
SK08KK	KORKEA YLÄKAAPPI KK 988*800*336	3032
SK10KK	KORKEA YLÄKAAPPI KK 988*1000*336	3032

Runkopaketti sisältää 3 hyllylevyä ja hyllyjen kannakkeet

### Poraukset

- Sivusaranoitun oven poraus 100 mm oven päistä

**Yläkaappien syvyys mahdollistaa integroidun mikron asentamisen.** Kaapin nettosyvyys 316 mm.

Asiakkaan tulee huomioda kodinkonevalmistajien suositukset asennusmittoihin ja sitä kautta kodinkoneiden sopivuus runkoihin.

Kts. säädettävät ilmakiertoritilät sivu 47 lisätarvikkeet.

## POHJALEVY MIKROAALTOUUNILLE

Koodi	Kuvaus
MH05VA	POHJALEVY MIKROLLE M50 468x380x16 RO VALK. MEL.
MH06VA	POHJALEVY MIKROLLE M60 568x380x16 RO VALK. MEL.

- Lisävarusteena pohjalevy ei integroidulle mikrolle
- Pohjalevyn syvyys 380 mm (sisämitta 360 mm)
- Yläpuolella käytetyn oven korkeus määräytyy mikromallin mukaan
- Pohjalevy asennetaan rungon mukana tulevan kaapin-pohjan tilalle



## TUULETINKAAPPI K. 845, S. 130 MM

Koodi	Kuvaus	NLK
SK2T5	KORKEA TUULETINK. 845*500*130	3038
SK2T6	KORKEA TUULETINK. 845*600*130	3038
144901009F	TUULETINK. ETUS.KIINNIKE 4kpl	2010

Runkopaketti sisältää 3 kiinteää hyllyä

- Sivusaranoitun oven poraus 100 mm oven päistä
- Ovikorkeus 703 mm, peitelevynä 137 mm korkea etusarja
- Pakkaus sisältää 2 kpl irrallisia tuulettimen asennuspaloja.
- HUOM!** Etusarjan kiinnikkeet tilattava erikseen



Asennusohje:  
SK2T



Etusarjan kiinnikkeet



Tuulettimen asennuspalat

## Yläkaapit

Korkeat yläkaapit 988 mm



### YLÄKULMAKAAPPI K. 988 MM

Koodi	Kuvaus	NLK
SK6XG	KORK.YLÄKULMAK 988*635/635*635	3038

Runkopaketti sisältää 3 hyllylevyä ja hyllyjen kannakkeet

- Sivusaranoidun oven poraus 100 mm oven päistä
- Kulmakaapin ovimitta on 988\*396 mm
- Kulmakaapin sarana 105° tai 155°
- Mittakuva sivu 10 kuva 1



### L-YLÄKULMAKAAPPI K. 988 MM

Koodi	Kuvaus	NLK
SK6X6L	KORK.YLÄKULMAK 988*658/658*336	3038

Runkopaketti sisältää 3 hyllylevyä ja hyllyjen kannakkeet

- Sivusaranoidun oven poraus 100 mm oven päistä
- Kulmakaapin ovimitta on 988\*296 mm
- Kulmakaapin sarana 155° (4 kpl)
- Lisävarusteena saatavilla ovien raon peittävä lista: 3804899 L-KULMAK. OVIL. 987MM VALK
- Mitoitus sivulta 10 - 11



### VIISTOPÄÄTYHYLLY K. 988, L. 300, S. 336 MM

Koodi	Kuvaus	NLK
SK03VPHV	KORK.VIISTOPÄÄTYH. 988*300*336	3038

Runkopaketti sisältää 3 kiinteää avohyllyä



### YLÄOKERIKKO K. 988, L. 150, S. 336 MM

Koodi	Kuvaus	NLK
SK15LOK	KORK.YLÄOKERIKKO 988*150*336	3038

Runkopaketti sisältää 4 kiinteää hyllyä



### YLÄKONSOLI K. 988 MM

Koodi	Kuvaus	NLK
SKKONSO	YLÄKONSOLI 988 VALK.	3038

Runkopaketti sisältää 3 kiinteää hyllyä

- Käytetään kulmaratkaisuissa
- Rungon sivut 45° kulmassa
- Ei saranaporauksia
- Mittakuva sivu 10 kuva 3



# Yläkaapit

Matalat yläkaapit 704 mm



## YLÄKAAPPI K. 704, S. 336 MM

Koodi	Kuvaus	NLK
SM03	MATALA YLÄKAAPPI 704*300*336	3041
SM04	MATALA YLÄKAAPPI 704*400*336	3041
SM045	MATALA YLÄKAAPPI 704*450*336	3041
SM05	MATALA YLÄKAAPPI 704*500*336	3041
SM06	MATALA YLÄKAAPPI 704*600*336	3041
SM07	MATALA YLÄKAAPPI 704*700*336	3041
SM08	MATALA YLÄKAAPPI 704*800*336	3041
SM09	MATALA YLÄKAAPPI 704*900*336	3041
SM10	MATALA YLÄKAAPPI 704*1000*336	3041

### Kosteudenkestävät (P3)

SM06KK	MATALA YLÄKAAPPI KK 704*600*336	3035
SM08KK	MATALA YLÄKAAPPI KK 704*800*336	3035
SM10KK	MATALA YLÄKAAPPI KK 704*1000*336	3035

Runkopaketti sisältää 2 hyllylevyä ja hyllyjen kannakkeet

### Poraukset

Sivusaranoidun oven poraus 100 mm oven päistä

**HUOM!**

Yläkaappien syvyys mahdollistaa integroidun mikron asentamisen. Kaapin nettosyvyys 316 mm.

Asiakkaan tulee huomioida kodinkonevalmistajien suositukset asennusmittoihin ja sitä kautta kodinkoneiden sopivuus runkoihin.

Kts. säädettävät ilmakiertorillat sivu 47 lisätarvikkeet.

## POHJALEVY MIKROAALTOUUNILLE

Koodi	Kuvaus
MH05VA	POHJALEVY MIKROLLE M50 468x380x16 RO VALK. MEL.
MH06VA	POHJALEVY MIKROLLE M60 568x380x16 RO VALK. MEL.

- Lisävarusteena pohjalevy ei integroidulle mikrolle
- Pohjalevyn syvyys 380 mm (sisämitta 360 mm)
- Yläpuolella käytetyn oven korkeus määräytyy mikromallin mukaan
- Pohjalevy asennetaan rungon mukana tulevan kaapin-pohjan tilalle

## TUULETINKAAPPI K. 587, S. 130 MM

Koodi	Kuvaus	NLK
SM2T5	MATALA TUULETINK. 587*500*130	3041
SM2T6	MATALA TUULETINK. 587*600*130	3041
144901009F	TUULETINK. ETUS.KIINNIKE 4kpl	2010

Runkopaketti sisältää 2 kiinteää hyllylevyä

- Sivusaranoidun oven poraus 100 mm oven päistä
- Ovikorkeus 445 mm, peitelevynä 137 mm korkea etusarja
- Pakkaus sisältää 2 kpl irrallisia tuulettimen asennuspaloja.
- HUOM! Etusarjan kiinnikkeet tilattava erikseen



Etusarjan kiinnikkeet



Tuulettimen asennuspalat

# Yläkaapit

Matalat yläkaapit 704 mm



## YLÄKULMAKAAPPI K. 704 MM

Koodi	Kuvaus	NLK
SM6X6	MATALA YLÄKULMAKAA 704*635*635	3041

Runkopaketti sisältää 2 hyllylevyä ja hyllyjen kannakkeet

- Sivusaranoitun oven poraus 100 mm oven päistä
- Kulmakaapin ovimitta on 703\*396 mm
- Kulmakaapin sarana 105° tai 155°
- Mittakuva sivu 10 kuva 1



## L-YLÄKULMAKAAPPI K. 704 MM

Koodi	Kuvaus	NLK
SM6X6L	MAT.YLÄKULMAK.704*658/658*336	3041

Runkopaketti sisältää 2 hyllylevyä ja hyllyjen kannakkeet

- Sivusaranoitun oven poraus 100 mm oven päistä
- Kulmakaapin ovimitta on 703\*296 mm (2 kpl)
- Kulmakaapin sarana 155° (4 kpl)
- Lisävarusteena saatavilla ovien raon peittävä lista: 3804899 L-KULMAK.OVIL.987MM VALK
- Mittakuvat sivuilta 10 - 11



## VIISTOPÄÄTYHYLLY K. 704, L. 300, S. 336 MM

Koodi	Kuvaus	NLK
SM03VPHV	MAT.VIISTOPÄÄTYH. 704X300X336	3041

Runkopaketti sisältää 2 kiinteää avohyllylevyä



## YLÄLOKERIKKO K. 704, L. 150, S. 336 MM

Koodi	Kuvaus	NLK
SM15LOK	MATALA YLÄLOKERIKK 704*150*336	3041

Runkopaketti sisältää 3 kiinteää hyllyä



## YLÄKONSOLI K. 704 MM

Koodi	Kuvaus	NLK
SMKONSO	MATALA YLÄKONSOLI 704 VALK.	3041

Runkopaketti sisältää 2 kiinteää hyllyä

- Käytetään kulmaratkaisuissa
- Rungon sivut 45° kulmassa
- Ei saranaporauksia
- Mittakuva sivu 10 kuva 2



# Yläkaapit

Matalat yläkaapit 565/450/352/284 mm



## YLÄKAAPPI K. 565, S. 336 MM

Koodi	Kuvaus	NLK
SMM04	MATALA YLÄKAAPPI 565*400*336	3044
SMM05	MATALA YLÄKAAPPI 565*500*336	3044
SMM06	MATALA YLÄKAAPPI 565*600*336	3044
SMM08	MATALA YLÄKAAPPI 565*800*336	3044

Runkopaketti sisältää 1 hyllylevyn ja hyllyn kannakkeet

- Sivusaranoidun oven poraus 100 mm oven päistä
- Yläsaranoidun oven poraus 100 mm oven päistä



## YLÄKAAPPI K. 450, S. 336 MM

Koodi	Kuvaus	NLK
SME04	MATALA YLÄKAAPPI 450*400*336	3047
SME05	MATALA YLÄKAAPPI 450*500*336	3047
SME06	MATALA YLÄKAAPPI 450*600*336	3047
SME08	MATALA YLÄKAAPPI 450*800*336	3047

Hyllylevyt eivät sisälly runkopakettiin.

- Sivusaranoidun oven poraus 100 mm oven päistä
- Yläsaranoidun oven poraus 100 mm oven päistä



## YLÄKAAPPI K. 352, S. 336 MM

Koodi	Kuvaus	NLK
SYM04	MATALA YLÄKAAPPI 352*400*336	3050
SYM05	MATALA YLÄKAAPPI 352*500*336	3050
SYM06	MATALA YLÄKAAPPI 352*600*336	3050
SYM08	MATALA YLÄKAAPPI 352*800*336	3050
SYM10	MATALA YLÄKAAPPI 352*1000*336	3050

Hyllylevyt eivät sisälly runkopakettiin.

- Sivusaranoidun oven poraus 75 mm oven päistä
- Yläsaranoidun oven poraus 100 mm oven päistä



## YLÄKAAPPI K. 284, S. 336 MM

Koodi	Kuvaus	NLK
SYMHR04	MATALA YLÄKAAPPI 284*400*336	3053
SYMHR05	MATALA YLÄKAAPPI 284*500*336	3053
SYMHR06	MATALA YLÄKAAPPI 284*600*336	3053
SYMHR08	MATALA YLÄKAAPPI 284*800*336	3053

Hyllylevyt eivät sisälly runkopakettiin.

- Sivusaranoidun oven poraus 55 mm oven päistä
- Yläsaranoidun oven poraus 100 mm oven päistä



#### VALOPOHJA

Koodi	Kuvaus	NLK
VAP03V	VALOPOHJA M30	3080
VAP04V	VALOPOHJA M40	3080
VAP045V	VALOPOHJA M45	3080
VAP05V	VALOPOHJA M50	3080
VAP06V	VALOPOHJA M60	3080
VAP07V	VALOPOHJA M70	3080
VAP08V	VALOPOHJA M80	3080
VAP09V	VALOPOHJA M90	3080
VAP10V	VALOPOHJA M100	3080
VAPKKL	VALOPOHJA SK&SM 6X6L	3080
VAPKKV	VALOPOHJA SK&SM 6X6	3080

Toimitussisältöön kuuluu vain valopohja, jossa on spottien aukotukset. Aukkojen Ø 58 mm ja ne sopivat kaikkiin valikoimamme spottivaloihin.

Valopohjan lisäksi tilattava myös seuraavat valaisinkomponentit:

- M30 - M45 1 lamppu
- M50 - M70 2 lamppua
- M80 - M100 3 lamppua
- kulmakaapin valopohja 4 lamppua
- driveri

#### VALOPOHJAT LED-VALOILLA

Koodi	Kuvaus	NLK
VAPLEDEM03V	VALOP. M30 + 1 LED EM.	3080
VAPLEDEM04V	VALOP. M40 + 1 LED EM.	3080
VAPLEDEM045V	VALOP. M45 + 1 LED EM.	3080
VAPLEDEM05V	VALOP. M50 + 1 LED EM.	3080
VAPLEDEM06V	VALOP. M60 + 1 LED EM.	3080
VAPLEDEM07V	VALOP. M70 + 2 LED EM.	3080
VAPLEDEM08V	VALOP. M80 + 2 LED EM.	3080
VAPLEDEM09V	VALOP. M90 + 2 LED EM.	3080
VAPLEDEM10V	VALOP. M100 + 3 LED EM.	3080
VAPLEDEMKKL	VALOP. SK&SM6X6L + 3 LED EM.	3080
VAPLEDEMKKV	VALOP. SK&SM6X6 + 3 LED EM.	3080

Tuotteissa spottireikien määrä on kuvauksen mukaisesti ja toimitussisältöön kuuluvat led Chip Emotion-spotit, jotka ovat esiasennettuina valopohjaan.

#### LED CHIP 58EMOTION 12V, 4W

- Valovirta 250lm
- Valonsävy Emotion 2700-6500K
- Väri rst-look
- IP-luokitus IP20
- Johto 1,8 m pikaliittimellä



#### DRIVERIT IP44 (tilattava erukseen)

Koodi	Kuvaus	NLK
5990428-10	LED DRIVER 30W 12V IP44 10-PIN	1007
3028621-10	LED DRIVER 60W 12V IP20 12-PIN	1007
4709866-10	LED DRIVER 60W 12V STU VASTAAN 12-PIN	1007
2000388	STU KATKAISIN EMOTION PINTA-AS	1005
2000390	STU KATKAISIN EMOTION 4KANAVA	1005



# Yläkaapit

Lisävarusteet



## YLÄKAAPINPOHJAT SORMIURALLA

Koodi	Kuvaus	NLK
BYL03	YLÄKAAPINPOHJIA BYL03 268*315 M3	3102
BYL04	YLÄKAAPINPOHJIA BYL04 368*315 M4	3102
BYL045	YLÄKAAPIN POHJIA BYL045 418*315 M45	3102
BYL05	YLÄKAAPINPOHJIA BYL05 468*315 M5	3102
BYL06	YLÄKAAPINPOHJIA BYL06 568*315 M6	3102
BYL07	YLÄKAAPINPOHJIA BYL07 668*315 M7	3102
BYL08	YLÄKAAPINPOHJIA BYL08 768*315 M8	3102
BYL09	YLÄKAAPINPOHJIA BYL09 868*315 M9	3102
BYL10	YLÄKAAPINPOHJIA BYL10 968*315 M10	3102
BYL6X6L	YLÄKAAPINPOHJIA BYL6X6L 642X642	3102

- Yläkaapin pohja sormiuralla yläkaappeihin, joissa vetimetön ratkaisu.



## YLÄKAAPINPOHJAN ALUMIININEN SUOJALEVY

Koodi	Kuvaus	NLK
F160011	YLÄKAAPIN SUOJALEVY 367*314 M40	3092
F160031	YLÄKAAPIN SUOJALEVY 467*314 M50	3092
F160041	YLÄKAAPIN SUOJALEVY 567*314 M60	3092
F160061	YLÄKAAPIN SUOJALEVY 767*314 M80	3092
F160081	YLÄKAAPIN SUOJALEVY 967*314 M100	3092



## KUVAUSKAAPIN RITILÄHYLLYSARJA

Koodi	Kuvaus	NLK
5658510036000	TASO+LAUTASH+TIPPAV.M4 RST	0682
5658510041000	TASO+LAUTASH.+TIPPAV.M4,5 RST	0682
5658510046000	TASO+LAUTASH+TIPPAV.M5 RST	0682
5658510056000	TASO+LAUTASH+TIPPAV.M6 RST	0682
5658510076000	TASO+LAUTAH+TIPPAV.M8 RST	0682
5658510096000	TASO+LAUTAH+TIPPAV.M10 RST	0682

- Kiinnitystappien jako 224/5 mm reikä



## LASIHYLLY S. 275 MM

Koodi	Kuvaus	NLK
LASH03	LASIHYLLY KIRKAS 266*275*6	1951
LASH04	LASIHYLLY KIRKAS 366*275*6	1951
LASH05	LASIHYLLY KIRKAS 466*275*6	1951
LASH06	LASIHYLLY KIRKAS 566*275*6	1951
LASH08	LASIHYLLY KIRKAS 766*275*6	1951
LASH10	LASIHYLLY KIRKAS 966*275*8	1951

## LASIHYLLY S. 310 MM (CC:n runkoihin)

Koodi	Kuvaus	NLK
LASIH03	LASIHYLLY KIRKAS 266*310*6 mm	1952
LASIH04	LASIHYLLY KIRKAS 366*310*6 mm	1952
LASIH05	LASIHYLLY KIRKAS 466*310*6 mm	1952
LASIH06	LASIHYLLY KIRKAS 566*310*6 mm	1952
LASIH08	LASIHYLLY KIRKAS 766*310*6 mm	1952
LASIH10	LASIHYLLY KIRKAS 966*310*8 mm	1952

- Hyllyt kartonkipakkauksessa
- Pakkaus sisältää 1 kpl hylly + 4 kpl lasihyllynkannaketta



#### KUIVAUSKAAPIN KEHIKKO

Koodi	Kuvaus	NLK
14452	KEHIKKO M40 VALKOINEN	3086
12354	KEHIKKO M50 VALKOINEN	3086
12379	KEHIKKO M60 VALKOINEN	3086
22019	KEHIKKO M70 VALKOINEN	3086
12381	KEHIKKO M80 VALKOINEN	3086
22020	KEHIKKO M90 VALKOINEN	3086
12737	KEHIKKO M1000 VALKOINEN	3086

- Asennetaan kaapinpohjan tilalle. Kiinnitystä varten tarvitaan 2 kpl 4\*16 mm ruuvi ja 2 kpl 6,3\*11 mm euruuvia.



#### KUIVAUSKAAPIN KEHIKKO SORMIURALLA

Koodi	Kuvaus	NLK
38775BYL	YLÄKAAPIN KEHIKKO M40 BYL VALKOINEN	3086
38686BYL	YLÄKAAPIN KEHIKKO M50 BYL VALKOINEN	3086
38687BYL	YLÄKAAPIN KEHIKKO M60 BYL VALKOINEN	3086
38776BYL	YLÄKAAPIN KEHIKKO M70 BYL VALKOINEN	3086
38688BYL	YLÄKAAPIN KEHIKKO M80 BYL VALKOINEN	3086
38777BYL	YLÄKAAPIN KEHIKKO M90 BYL VALKOINEN	3086
38689BYL	YLÄKAAPIN KEHIKKO M100 BYL VALKOINEN	3086

- Kuivauskaapin pohja sormiuralla yläkaappeihin, joissa vetimetön ratkaisu.
- Asennetaan kaapinpohjan tilalle. Kiinnitystä varten tarvitaan 2 x 4\*16 mm ruuvi ja 2 x 6,3\*11 mm euruuvia.
- Kehikon syvyys 315 mm.

#### Yläkaappien nostomekanismit



##### D-LITE

- A1/rungot SYMHR04 - 08, SYM04 - 06
- B1/rungot SYM08, SME04 - 05
- C1/rungot SME06 - 08
- Äänetön ja pehmeä liike ilman erillisiä saranoita
- Mekanismi mahdollistaa osittaisen avaamisen
- Täysin mekaaninen rakenne
- Helppo säädettävyys



##### AERO LIFT

- Rungot: SMM 562 mm, SME 450 mm & SYM 352 mm
- Kompakti ja luotettava ratkaisu, joka on helppo asentaa ja käyttää
- Avautumiskulma säädettävissä 75°, 90° ja 110°
- Sopii 32 mm jaolla oleviin porauksiin
- Kääntää oven ylös
- Saranat voidaan varustaa Soft Close hidastimella pehmeään sulkeutumisen saavuttamiseksi



##### AERO WING

- Rungot: SYM 352 mm & SYMHR 284 mm
- Monikäyttöinen: lukittuu eri kulma-asentoihin, oven lukitus ylä asentoon, myös alaspäin aukeavaan oveen
- Avautumiskulma säädettävissä 75°, 90° tai 110°
- Sopii 32 mm jaolla oleviin runkoporauksiin
- Vahva ja toimintavarma
- Saranat voidaan varustaa Soft Close hidastimella



**KKK-RUNKO (2202 MM)  
OVIVAIHTOEHDOT VAKIOMITOILLA**

**Ovikorkeus: 2200 mm**

**Oviporaus:**

- 100/8 (4:llä saranalla)
- ei kätisyttä

**Ovikorkeus: 1920 + 278 mm**

**Oviporaus:**

- 1920 mm 100/8 (3:lla saranalla)
- 278 mm yläsaranoitu 100/8 tai sivusaranoitu 55/8

**Ovikorkeus: 1750 + 445 mm**

**Oviporaus:**

- 1750 mm 100/8 (3:lla saranalla)
- 445 mm yläsaranoitu 100/8 tai sivusaranoitu 100/8

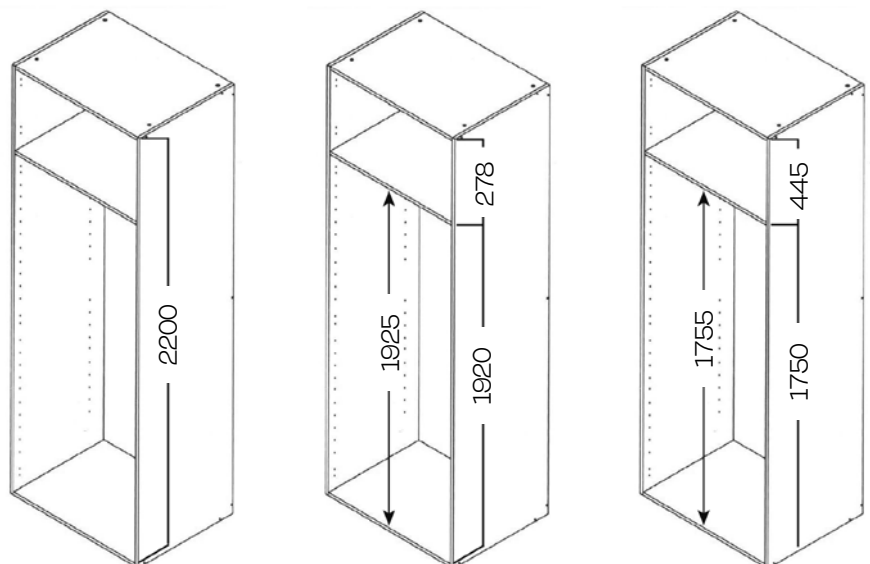

Yhdistäjäheloilla oleva siirrettävä hylly, joka käy mille tahansa halutulle korkeudelle.



# Komero- kaapit

- Korkeudet 2202, 1922 ja 1750 mm
- Syvyys 560 mm
- Taustalevy aina uraan upotettuna
- Hyllylevyt ja sokkelinjalat lisävarusteina tilauksesta.
- Vakiomittojen lisäksi rungot saatavilla erikoismitoissa sekä värillisinä. Tilausmalliston runkojen värit ovat valkoinen, tammi sekä antrasiitti.

Painoteknisistä syistä värit saattavat poiketa alkuperäisestä



# Komerokaapit



**KKK**  
KOMEROKAAPPI  
2202 MM

**KK**  
KOMEROKAAPPI  
1922 MM

**MK**  
KOMEROKAAPPI  
1750 MM

## KKK KORKEA KOMEROKAAPPI K. 2202, S. 560 MM

Koodi	Kuvaus	NLK
KKK03	KOMEROKAAPPI 2202*300*560	3056
KKK04	KOMEROKAAPPI 2202*400*560	3056
KKK05	KOMEROKAAPPI 2202*500*560	3056
KKK06	KOMEROKAAPPI 2202*600*560	3056
KKK08	KOMEROKAAPPI 2202*800*560	3056
KKK10	KOMEROKAAPPI 2202*1000*560	3056
KKK12	KOMEROKAAPPI 2202*1200*560	3056

1 kiinteä hylly. Sokkelinjalat eivät sisälly runkopakettiin.

- Kiinteän hyllyn paikka valittavissa 64 mm välein. Hylly lukitaan pakkauksessa mukana tulevilla kiinnitysheloilla.

## KK KORKEA KOMEROKAAPPI K. 1922, S. 560 MM

Koodi	Kuvaus	NLK
KK02	KORKEA KOMEROK.1922*200*560	3059
KK03	KORKEA KOMEROK.1922*300*560	3059
KK04	KORKEA KOMEROK.1922*400*560	3059
KK05	KORKEA KOMEROK.1922*500*560	3059
KK06	KORKEA KOMEROK.1922*600*560	3059
KK08	KORKEA KOMEROK.1922*800*560	3059
KK10	KORKEA KOMEROK.1922*1000*560	3059
KK12	KORKEA KOMEROK.1922*1200*560	3059

Sokkelinjalat sekä hyllylevyt eivät sisälly runkopakettiin.

## MK KOMEROKAAPPI K. 1750, S. 560 MM

Koodi	Kuvaus	NLK
MK04	KOMEROKAAPPI 1750*400*560	3062
MK05	KOMEROKAAPPI 1750*500*560	3062
MK06	KOMEROKAAPPI 1750*600*560	3062
MK08	KOMEROKAAPPI 1750*800*560	3062
MK10	KOMEROKAAPPI 1750*1000*560	3062
MK12	KOMEROKAAPPI 1750*1200*560	3062

Sokkelinjalat sekä hyllylevyt eivät sisälly runkopakettiin.

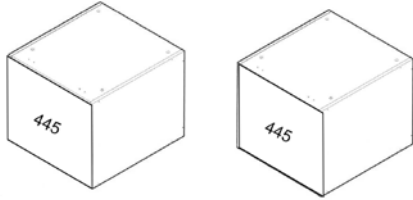

Laatikko

Yläkiinnitteinen  
jätmekanismi

## YLÄKOMERO K. 450, S. 560 MM

Koodi	Kuvaus	NLK
KY04	YLÄKOMERO 450*400*560	3065
KY05	YLÄKOMERO 450*500*560	3065
KY06	YLÄKOMERO 450*600*560	3065
KY08	YLÄKOMERO 450*800*560	3065
KY10	YLÄKOMERO 450*1000*560	3065
KY12	YLÄKOMERO 450*1200*560	3065

Sokkelinjalat sekä hyllylevyt eivät sisälly runkopakettiin.

- Runkojen pohjissa valmius sokkelijalkojen kiinnitystä varten, jolloin voidaan käyttää myös alakaappina.
- Rungossa kiskojen poraukset laatikoille:
  - 1 x korkea 445 mm etusarjalla
  - 1 x Yläkiinnitteinen jätmekanismi 445 mm etusarjalla
  - Sivusaranoidun ja yläsaranoidun oven poraus 100 mm oven päästä

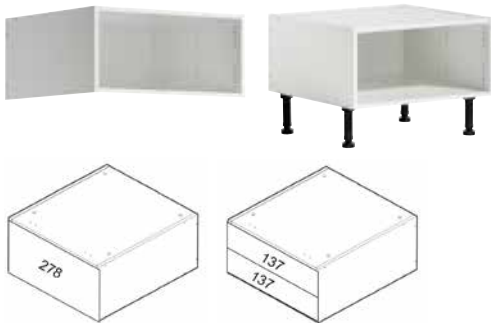

## MATALA YLÄKOMERO K. 280, S. 560 MM

Koodi	Kuvaus	NLK
KYM03	YLÄKOMERO 280*300*560	3068
KYM04	YLÄKOMERO 280*400*560	3068
KYM05	YLÄKOMERO 280*500*560	3068
KYM06	YLÄKOMERO 280*600*560	3068
KYM08	YLÄKOMERO 280*800*560	3068
KYM10	YLÄKOMERO 280*1000*560	3068

Sokkelinjalat sekä hyllylevyt eivät sisälly runkopakettiin.

- Runkojen pohjissa valmius sokkelijalkojen kiinnitystä varten, jolloin voidaan käyttää myös alakaappina.
- Rungossa kiskojen poraukset laatikoille:
  - 1 x korkea 278 mm etusarjalla
  - 2 x matala 137 mm etusarjalla
  - 1 x Uniset 278 mm etusarjalla
  - Sivusaranoidun oven poraus 55 mm oven päästä
  - Yläsaranoidun oven poraus 100 mm oven päästä

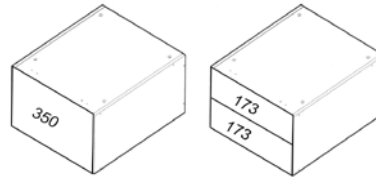

## YLÄKOMERO K. 352, S. 560 MM

Koodi	Kuvaus	NLK
KYMM03	YLÄKOMERO 352*300*560	3066
KYMM04	YLÄKOMERO 352*400*560	3066
KYMM05	YLÄKOMERO 352*500*560	3066
KYMM06	YLÄKOMERO 352*600*560	3066
KYMM08	YLÄKOMERO 352*800*560	3066
KYMM10	YLÄKOMERO 352*1000*560	3066

Sokkelinjalat sekä hyllylevyt eivät sisälly runkopakettiin.

- Runkojen pohjissa valmius sokkelijalkojen kiinnitystä varten, jolloin voidaan käyttää myös alakaappina.
- Rungossa kiskojen poraukset laatikoille:
  - 1 x korkea 350 mm etusarjalla
  - 2 x matala 173 mm etusarjalla
  - Sivusaranoidun oven poraus 55 mm oven päästä
  - Yläsaranoidun oven poraus 100 mm oven päästä



## TASOLAATIKKO K. 150, S. 560 MM

Koodi	Kuvaus	NLK
TL05	TASOLAATIKKO 150*500*560	3026
TL06	TASOLAATIKKO 150*600*560	3026
B30VA	POHJALEVY M60 568x559 EI SOK.JALAN REIKIÄ	3026

- Käytetään tason alla
- Etusarjan korkeus 137 mm
- Poraukset laatikoille:
  - matala 137 mm etusarjalla
  - Uniset matala 137 mm etusarjalla
- Poraukset toimivat myös silityslautamekanismin kanssa TL05 rungossa
- Reiätöntä pohjaratkaisua varten saatavilla lisävaruste B30VA pohjalevy M60 ilman sokkelinjalan reikiä

# Komerokaapit

Mekanismit



## VS TAL LARDER KOMEROKAAPIN MEKANISMI

- Kaapin leveydet: 300, 400 ja 500 mm
- Asennussyvyys: 500 mm
- Asennuskorkeus:  
1200 - 1450 mm (4 koria)  
1700 - 1950 mm (5 koria)
- EasyFit: itselukittuva järjestelmä rungon asentamiseen ilman työkaluja
- 3D-etusäätö mahdollistaa yksinkertaisen ja kätevän etusäädön
- Etuosan vakautus
- Korien yksilöllinen korkeussäätö
- Kestävät, hiljaiset rullaohjaimet
- Synkronoidut ylä- ja alapäästopparit
- Täysin synkronoitu pohjarunko
- Valinnainen tehoavusteinen liike ulosvetosuuntaan
- Itsestään ja pehmeästi sulkeutuva
- Kantavuus: max. 80 kg
- Kokonaiskantavuus: max. 120 kg
- Varastoversiot: Saphir, Premea, Artline ja Planero



## VS TAL GATE KOMEROKAAPIN MEKANISMI

- Kaapin leveydet: 500 ja 600 mm
- Minimi asennussyvyys: 480 mm
- Asennuskorkeus:  
1700 - 1950 mm (5 koria)
- EasyFit: rungon asennus ilman työkaluja alempiin kiskoihin
- EasyFit: telineen kiinnitys asennuskehikseen ilman työkaluja
- Korien yksilöllinen korkeussäätö
- Kantavuus: max. 75 kg
- Varastoversiot: Saphir, Premea, Artline ja Planero

**VS TAL SLIM**  
**KOMEROKAAPIN MEKANISMI**

- Kaapin leveys: 150 mm
- Asennussyvyys: min. 500 mm
- Asennuskorkeus: min. 1780 mm
- Optimaalinen ilmankierto
- Tuo sisällön kaapin eteen
- Etuhylly, jossa liitäntä eteen
- Kantavuus: max. 25 kg
- Varastoversiot: 5 kpl tasoja tai viinipulloteline 16 pll



**VS TAL BROOM**  
**KOMEROKAAPIN MEKANISMI**

- Kaapin leveys: 150, 200 mm
- Asennussyvyys: min. 500 mm
- Asennuskorkeus: min. 1780 mm
- Kantokyky: max. 25 kg
- Viisi hyllyä, joiden korkeus ei ole säädettävissä
- Neljä 1,2 litran irrallista laatikkoa
- Harjan tmv. varren max. pituus 1380 mm
- Optimaalinen ilmankierto
- Tilaa säästävä mekanismi, jossa tavarat siististi pois näkyviltä mutta helposti käsillä
- Väri: grafiitti



# Komerokaapit

Konekaappi integroiduille kodinkoneille



## KONEKAAPPI K. 1922, L. 600, S. 560 MM

Koodi	Kuvaus	NLK
KK6UM	KORKEA KONEKAAPPI 1922*600*560	3059

Runkopaketti sisältää 3 kpl hyllylevyjä. Sokkelinjalat eivät sisälly runkopakettiin.

Hyllyjen kiinnityshela:

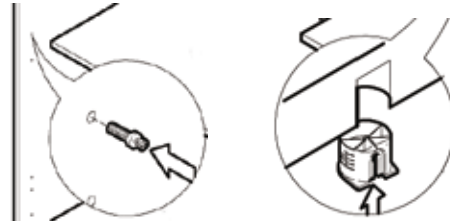

**HUOM!** Asiakkaan tulee huomioida kodinkonevalmistajien suositukset asennusmittoihin ja sitä kautta kodinkoneiden sopivuus runkoihin.

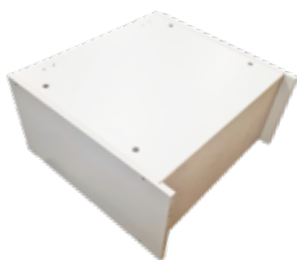

## MATALA YLÄKONEKOMERO K. 280, L. 600, S. 560 MM

Koodi	Kuvaus	NLK
KYM6UM	YLÄ KONEKOMERO 280*600*560	3068

- Käytetään pääasiassa konekomeron yläpuolisena yksikkönä 2362 mm korkoon
- Tuuletusrako taustalevyn takana (ei sisällä sidelistaa)
- Sivusaranoitun oven poraus 55 mm oven päistä
- Yläsaranoitun oven poraus 100 mm oven päistä
- D-Lite poraukset



# Komerokaapit

Konekaappi integroiduille kodinkoneille

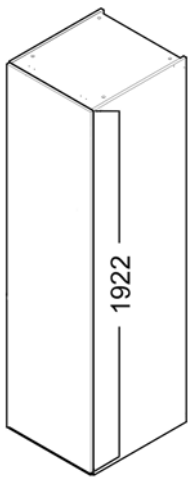

**INTEGROITU 1-OVINEN JK/PK**  
 • ovi 1920\*596  
 • ei saranaporausta, varmistettava konekohtainen tieto

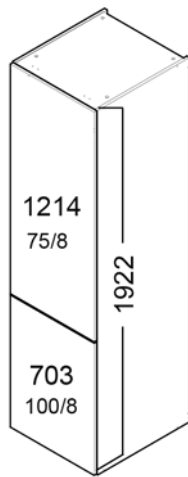

**INTEGROITU JK/PK**  
 • ovien saranaporaukset varmistettava konekohtaisesti

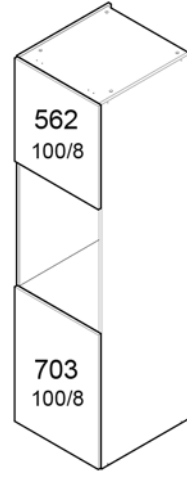

**INTEGROITU UUNI**

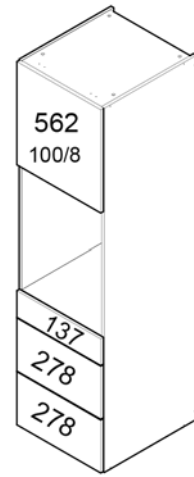

**UUNI 3 LAATIKOLLA**

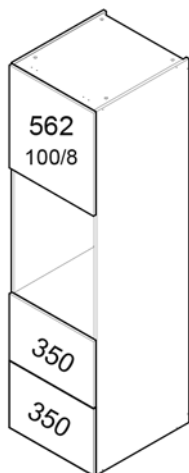

**UUNI 2 LAATIKOLLA**

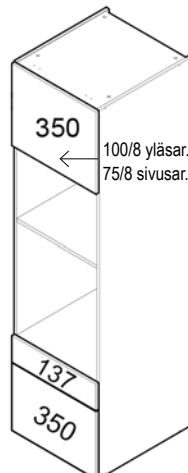

**MIKROALTOUUNI  
 + UUNI 2 LTK**

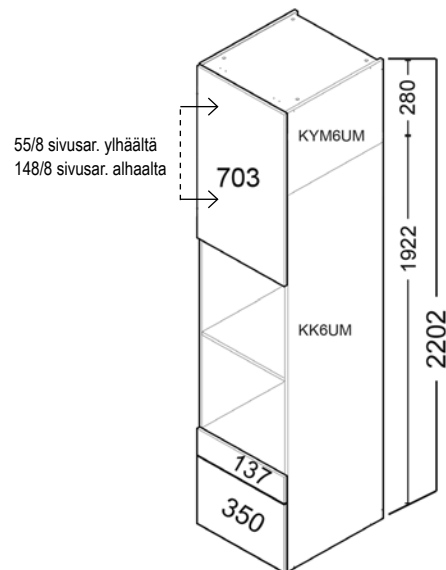

**KK6UM + KYM6UM  
 703 MM OVELLA**

Painoteknisistä syistä värit saattavat poiketa alkuperäisestä



# Erikoistilattavat rungot

- Vakiomittaisten runkojen lisäksi on tilauksesta saatavilla rungot omilla mitoilla.
- Tilausmalliston runkojen värit ovat valkoinen, antrasiitti ja tammi.
- Materiaali 16 mm melamiinilla pinnoitettu lastulevy. Levyn laatuluokitus on E1.
- Taustalevy 3,2 mm paksuinen HDF-levy. Taustalevyn pintasävy rungon värinen.
- Kaikki näkyvät reunat on nauhoitettu 0,8 mm paksulla ABS-reunanauhalla.
- Mekanismin kiinnitysreiät valmiina sivulevyissä.
- Kaapin rungon kasaus poratapeilla ja kasausruuveilla. Kasaus ei vaadi liiman käyttöä.
- Toimitusaika 5 viikkoa tilauksesta

## Erikoistilattavat rungot



Valkoinen



Tammi

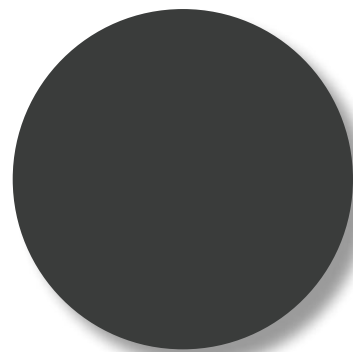

Antrasiitti

### Hinnat

#### Vakiomitat

#### NIK

Antrasiitti	3104	ANTRASIITTI KAAPISTOT
Tammi	3105	TAMMI KAAPISTOT

#### Erikoismitat

Valkoinen	3106	MITTAMUUTTUVAT KAAPISTOT
Antrasiitti	3107	MITTAMUUTTUVAT ANTRASIITTI
Tammi	3108	MITTAMUUTTUVAT TAMMI

## Erikoistilattavat rungot



ALAKAAPIT		Korkeus mm	Leveys mm	Syvyys mm
Alakaappi	A_PR	451 - 710	200 - 1200	336 - 560
Ala kulmakaappi	A9X9	451 - 710	935/935	560

Sokkelinjalat sekä hyllylevyt eivät sisälly runkopakettiin.



YLÄKAAPIT		Korkeus mm	Leveys mm	Syvyys mm
Korkea yläkaappi	SK	705 - 988	151 - 1000	170 - 336
Korkea tuuletinkaappi	SK2T	588 - 845	400 - 600	100
Korkea yläkulmakaappi	SK6X6	705 - 988	635/635	336
Korkea L-yläkulmakaappi	SK6X6L	705 - 988	658/658	336
Matala yläkaappi	SM	566 - 704	151 - 1000	170 - 336
Matala tuuletinkaappi	SM2T	491 - 587	400 - 600	100
Matala yläkulmakaappi	SM6X6	566 - 704	635/635	336
Matala L-yläkulmakaappi	SM6X6L	566 - 704	658/658	336
Matala yläkaappi	SYMHR	284	151 - 800	170 - 336
Matala yläkaappi	SYM	285 - 352	151 - 1000	170 - 336
Matala yläkaappi	SME	353 - 450	151 - 800	170 - 336
Matala yläkaappi	SMM	451 - 565	151 - 800	170 - 336

Hyllylevyt sisältyvät 451 - 988 mm korkeisiin runkopaketteihin. Muissa runkomitoissa hyllylevyt lisävarusteena tilauksesta.

KOMEROT		Korkeus mm	Leveys mm	Syvyys mm
Komeroakaappi	MK	711 - 1750	200 - 1200	336 - 560
Korkea komeroakaappi	KK	1751 - 1922	200 - 1200	336 - 560
Komeroakaappi	KKK	1923 - 2202	300 - 1001	336 - 560
Yläkomero	KYM	280	201 - 1000	337 - 560
Yläkomero	KYMM	281 - 352	201 - 1000	337 - 560
Yläkomero	KY	353 - 450	201 - 1200	337 - 560
Hylly	AKH	16	100 - 1165	100 - 538

1 kiinteä hyllylevy sisältyy 1923 - 2202 mm korkeisiin runkopaketteihin. Muissa runkomitoissa hyllylevyt lisävarusteena tilauksesta. Sokkelinjalat eivät sisälly runkopakettiin.

# Lisä- tarvikkeet

## Muovisokkelilevyt:

- Sokkelilevyn muovinen rakenne takaa vedenkestävyyden.
- Saatavilla olevat pinnat: alumiini, rst, matta valkoinen, kiiltävä valkoinen, musta
- Integroitu alatiiviste.



Alumiini



Rst

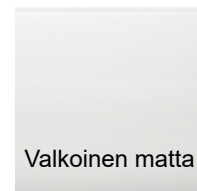

Valkoinen matta



Valkoinen kiiltävä

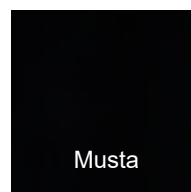

Musta

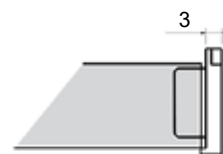
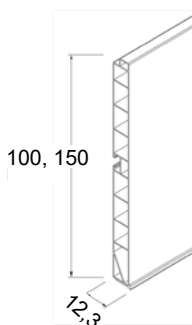

Päätykappale 125

## PINNOITETTU SOKKELILEVY

Koodi	Kuvaus	NLK
101180807	SOKKELILEVY 180 2500/H150 ALUM.	3082
101180813	SOKKELILEVY 180 2500/H150 RST	3082
1011808130	SOKKELILEVY 180 2500/H100 RST	3082
150062250	SOKKELILEVY 180 2500/H150 MATTA VALK.	3082
150064250	SOKKELILEVY 180 2500/H150 KIILT. VALK.	3082
1011808098	SOKKELILEVY 180 2500/H150 MUSTA	3082

## SOKKELILEVYN PÄÄTYKAPPALE

Koodi	Kuvaus	NLK
101125000	PÄÄTYKAPPALE 125 H150 HARM.	3082

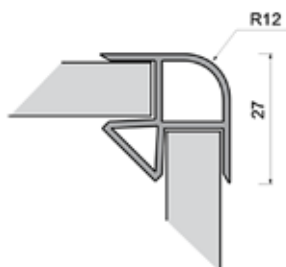

### KULMAPALA 90° & 270°

Koodi	Kuvaus	NLK
101127807	KULMAPALA 127 90/270 H150 ALUM	3082
101127813	KULMAPALA 127 90/270 H150 RST	3082
1011308130	KULMAPALA 127 90/270 H100 RST	3082
147062000	KULMAPALA 127 90/270 H150 MATTA VALK	3082
147064000	KULMAPALA 127 90/270 H150 KIILT. VALK	3082
147064098	KULMAPALA 127 90/270 H150 MUSTA	3082

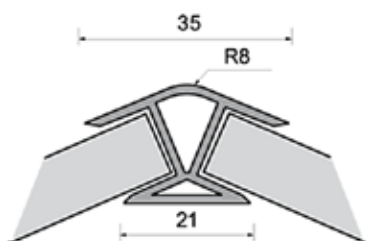

### KULMAPALA 45° & 135°

Koodi	Kuvaus	NLK
101130807	KULMAPALA 130 45/135 H150 ALUM	3082
101130813	KULMAPALA 130 45/135 H150 RST	3082
10113081301	KULMAPALA 130 45/135 H100 RST	3082
147062001	KULMAPALA 130 45/135 H150 MATTA VALK	3082
147064001	KULMAPALA 130 45/135 H150 KIILT. VALK	3082
147098001	KULMAPALA 130 45/135 H150 MUSTA	3082



### SOKKELILEVYN JATKOLISTA

Koodi	Kuvaus	NLK
101134807	JATKOLISTA 134 H150 ALUM.	3082
101134813	JATKOLISTA 134 H150 RST	3082
1011348130	JATKOLISTA 134 H100 RST	3082
147062002	JATKOLISTA 134 H150 MATTA VALKOINEN	3082
147064002	JATKOLISTA 134 H150 KIILT. VALKOINEN	3082
1011348098	JATKOLISTA 134 H150 MUSTA	3082



### ILMAKIERTORITILÄ SOKKELIIN

Koodi	Kuvaus	NLK
323055	ILMAKIERTORITILÄ 500*86 RST	0750
328666	ILMAKIERTORITILÄ 500*86 VALK.	0750
331458	ILMAKIERTORITILÄ 500*86 MUSTA	0750
35247380ALU	ILMAKIERTORITILÄ 500*86 ALUM.	0750

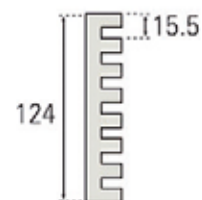

- Materiaali: muovi/alumiini
- Ritilän korkeutta on mahdollista säätää irrottamalla lamelleja

### ILMAKIERTORITILÄ SÄÄDETTÄVÄ

Koodi	Kuvaus	NLK
PF22001	ILMAKIERTORITILÄ VALK.SÄÄD. M60	0750
PF22001-50	ILMAKIERTORITILÄ VALK.SÄÄD. M50	0750
PF22002	ILMAKIERTORITILÄ MUSTA SÄÄD. M60	0750
PF22006	ILMAKIERTORITILÄ RST SÄÄD. M60	0750
PF22006-50	ILMAKIERTORITILÄ RST SÄÄD. M50	0750

## Lisätarvikkeet

Mel-osat



### MEL-PEITESIVUT

Koodi	Kuvaus	NLK
KKIS2362VA	PEITESIVU 2362x580x16 VALK.	3041
KKIS2082VA	PEITESIVU 2082x580x16 VALK.	3041
SKIS988V	PEITESIVU 988x356x16 VALK.	3041
ABIS870VA	* BAARITAUUSTA 870x1800x16 VALK.	3041
AIS870VA	PEITESIVU 870x580x16 VALK.	3041
PLPK710VA	* PEITELEVY 710x900x16 VALK.	3041
SMIS704V	PEITESIVU 704x356x16 VALK.	3041
LKISV	PEITESIVU 2730x660x16 VALK	3074

- Peitesivut nauhoitettu kolmelta sivulta: 1 pitkä sivu, 2 päätyä.

\* Ympärinauhoitettu

### KOSTEUDENKESTÄVÄT MEL-PEITESIVUT

Koodi	Kuvaus	NLK
KKIS2362VAK	KOMERON IRTOSIVU 2362x580x16 KK	3098
SKISVA-K	IRTOSIVU KOST.K. 988x336x16 VALK	3074
AISVA-K	IRTOSIVU KOST.K. 710x560x16 VALK	3074
SMISVA-K	IRTOSIVU KOST.K. 704x336x16 VALK	3074



**HUOM!** Sivun kiinnitys poratapeilla ja liimalla, ei kasausruuvien reikiä.



### MEL-SOKKELIT

Koodi	Kuvaus	NLK
SOK23VA	SOKKELI 2362X155X16 VALKOINEN	3083
SOK23VA2	YLÄTÄYTE 2362X250X16 VALKOINEN	3083

- MEL-sokkeleiden pituus on 2362 mm
- 2362 mm mitta on sama kuin peitesivussa ja sitä voi hyödyntää myös esim. sivutäytteenä
- Sokkelin molemmat päädyt on nauhoitettu



### MEL-SOKKELILEVYN ALAPROFIILI

Koodi	Kuvaus	NLK
F24020	SOKKELI ALAPROF. 16 mm levyille 3600MM KIRKAS	3083
F24021	SOKKELI ALAPROF. 18-19 mm levyille 3600MM KIRKAS	3083

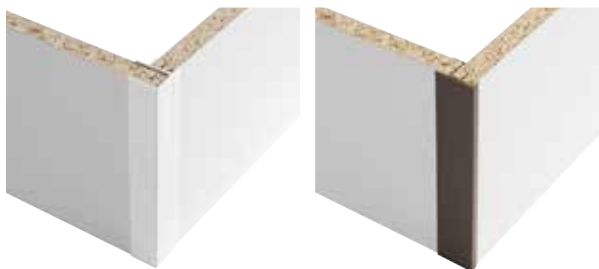

### MEL-SOKKELIN KULMAPROFIILI

Koodi	Kuvaus	NLK
102SKMR	SOKKELI KULMAP.155MM RUSKEA	3083
102SKMV	SOKKELI KULMAP.155MM VALKOINEN	3083
102SKMV2700	SOKKELI KULMAP. 2700MM VALKOINEN	3083



### MEL-SOKKELIN H-LISTA

Koodi	Kuvaus	NLK
102HLV2700	SOKKELI H-LISTA 2700MM VALKOINEN	3083



#### LAATIKONPOHJA TEN2 VALKOINEN

Koodi	Kuvaus	NLK
LPT03VA	LAATIKONPOHJA TEN 189x495x16 M3 VALK	0342
LPT04VA	LAATIKONPOHJA TEN 289x495x16 M4 VALK	0342
LPT05VA	LAATIKONPOHJA TEN 389x495x16 M5 VALK	0342
LPT06VA	LAATIKONPOHJA TEN 489x495x16 M6 VALK	0342
LPT07VA	LAATIKONPOHJA TEN 589x495x16 M7 VALK	0342
LPT08VA	LAATIKONPOHJA TEN 689x495x16 M8 VALK	0342
LPT09VA	LAATIKONPOHJA TEN 789x495x16 M9 VALK	0342
LPT10VA	LAATIKONPOHJA TEN 889x495x16 M10 VALK	0342
LPT12VA	LAATIKONPOHJA TEN 1089x495x16 M12 VALK	0342
LPT04VA450	LAATIKONPOHJA TEN 289x445x16 VALK	0342
LPT05VA450	LAATIKONPOHJA TEN 389x445x16 VALK	0342
LPT06VA450	LAATIKONPOHJA TEN 489x445x16 VALK	0342
LPT08VA450	LAATIKONPOHJA TEN 689x445x16 VALK	0342
LPT10VA450	LAATIKONPOHJA TEN 889x445x16 VALK	0342

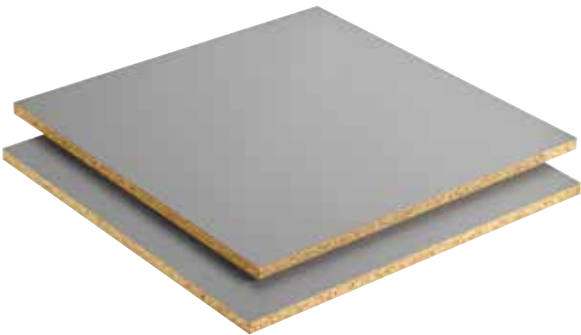

#### LAATIKONPOHJA TEN2 ANTRASIITTI

Koodi	Kuvaus	NLK
LPT03HA	LAATIKONPOHJA TEN 189x495x16 M3 ANTR	0342
LPT04HA	LAATIKONPOHJA TEN 289x495x16 M4 ANTR	0342
LPT05HA	LAATIKONPOHJA TEN 389x495x16 M5 ANTR	0342
LPT06HA	LAATIKONPOHJA TEN 489x495x16 M6 ANTR	0342
LPT07HA	LAATIKONPOHJA TEN 589x495x16 M7 ANTR	0342
LPT08HA	LAATIKONPOHJA TEN 689x495x16 M8 ANTR	0342
LPT09HA	LAATIKONPOHJA TEN 789x495x16 M9 ANTR	0342
LPT10HA	LAATIKONPOHJA TEN 889x495x16 M10 ANTR	0342
LPT12HA	LAATIKONPOHJA TEN 1089x495x16 M12 ANTR	0342

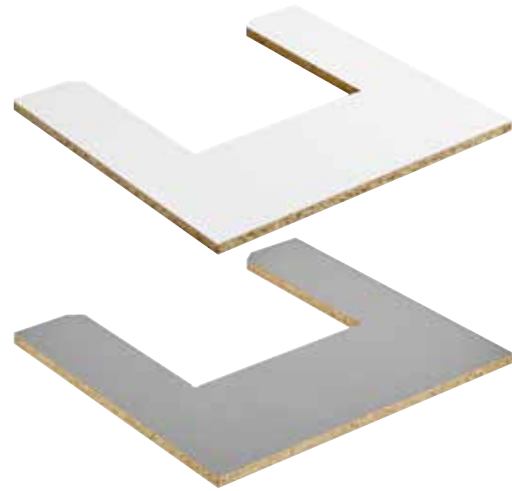

#### LAATIKONPOHJA TEN2 ALLASLAATIKKO

Koodi	Kuvaus	NLK
LPT06ALLASVA	LAATIKONPOHJA TEN ALLAS 489x445x16 M6 VALKOINEN	0342
LPT07ALLASVA	LAATIKONPOHJA TEN ALLAS 589x445x16 M7 VALKOINEN	0342
LPT08ALLASVA	LAATIKONPOHJA TEN ALLAS 689x445x16 M8 VALKOINEN	0342
LPT06ALLASHA	LAATIKONPOHJA TEN ALLAS 489x445x16 M6 ANTRASIITTI	0342
LPT07ALLASHA	LAATIKONPOHJA TEN ALLAS 589x445x16 M7 ANTRASIITTI	0342
LPT08ALLASHA	LAATIKONPOHJA TEN ALLAS 689x445x16 M8 ANTRASIITTI	0342



#### MEL-HYLLYLEVYT

Koodi	Kuvaus	NLK
AKH02VA	HYLLY 165x538x16 VALK. MEL.	3071
AKH03VA	HYLLY 265x538x16 VALK. MEL.	3071
AKH04VA	HYLLY 365x538x16 VALK. MEL.	3071
AKH045VA	HYLLY 415x538x16 VALK. MEL.	3071
AKH05VA	HYLLY 465x538x16 VALK. MEL.	3071
AKH06VA	HYLLY 565x538x16 VALK. MEL.	3071
AKH07VA	HYLLY 665x538x16 VALK. MEL.	3071
AKH08VA	HYLLY 765x538x16 VALK. MEL.	3071
AKH09VA	HYLLY 865x538x16 VALK. MEL.	3071
AKH10VA	HYLLY 965x538x16 VALK. MEL.	3071
AKH12V	HYLLY 1165x538x16 VALK. MEL.	3071
AKH0X9	HYLLY 895x895x16 VALK. MEL.	3071
3800000148	HYLLYNK.SINK.5*16 LAIPALLA	2010

- Väri: valkoinen
- Etureuna nauhoitettuna

## Lisätarvikkeet



### SOKKELIJALAT

Koodi	Kuvaus	NLK
94P152522	SOK.JALKA 150 PIKAK.15	0830
C93P152522	SOK.JALKA 100 PIKAK.15	0830
C94PTST22	SOK.JALKA 150 RUUVIK	0830
C93PTST22	SOK.JALKA 100 RUUVIK	0830

Sokkelinjalka 100 sarja sisältää:

- jalka 102 mm – 132 mm 4 kpl
- jalan kiinnitysruuvit 4\*35 mm 8 kpl
- levysokkelin kiinnitysklipsi 4 kpl
- muovisokkelin kiinnitysklipsi 4 kpl

Painonkestävyys on 106 kg / jalka

Sokkelinjalka 150 sarja sisältää:

- jalka 132 mm – 200 mm 4 kpl
- jalan kiinnitysruuvit 4\*35 mm 8 kpl
- levysokkelin kiinnitysklipsi 4 kpl
- muovisokkelin kiinnitysklipsi 4 kpl

Painonkestävyys on 75 kg / jalka

Laatikon pakkauskoko: 50 Sarjaa



### RULLASALPA KAAPIN OVELLE

Koodi	Kuvaus	NLK
F23800	RULLASALPA KAAPIN OVELLE	2010



### VEDINRUUVI

Koodi	Kuvaus	NLK
09558150	VEDINRUUVI M4*20MM	2010
09558160	VEDINRUUVI M4*23MM	2010
09558170	VEDINRUUVI M4*25MM	2010

Pussi sisältää: 40 kpl vedinruuvia



### KIINNITYSTARVIKESARJA

Koodi	Kuvaus	NLK
095765664	KIINNITYSTARVIKESARJA 1	2010

Kiinnitystarvikesarja sisältää seuraavat tuotteet

- Euroruuvi 6,2\*12, PZ2 30 kpl
- Ruuvi 4\*16 mm, PZ2 100 kpl
- Ruuvi 4\*30 mm, PZ2 100 kpl
- Kalustekulma 30\*27 mm 20 kpl
- Peite 8 mm, valkoinen 20 kpl
- Peite 5 mm, valkoinen 20 kpl
- Peite 15 mm, valkoinen 8 kpl
- Peite liimattava 13 mm, valkoinen 36 kpl
- Ruuvikoneen kärki PZ2 1 kpl
- Ruuvikoneen kärki SW3 1 kpl
- Vaimennin nasta liimattava 3\*10 mm, kirkas 50 kpl



### RUUVIPUSSI 1

Koodi	Kuvaus	NLK
09558130	RUUVIPUSSI 1	2010

Pussi sisältää: 20 kpl euroruuvi PZ6,3X7,0X11 mm sinkitty  
20 kpl puuruuvi PZ4,0/8,0x16 mm sinkitty



### RUUVIPUSSI 2

Koodi	Kuvaus	NLK
09558140	RUUVIPUSSI 2	2010

Pussi sisältää: 20 kpl puuruuveja PZ4,0/8,0x16 mm



F21001



F21051

**PEITETULPPA 8 MM**

Koodi	Kuvaus	NLK
F21001	PEITETULPPA 5MM VALKOINEN	2010
F21051	PEITETULPPA 8MM VALKOINEN	2010



**KASAUSRUUVI RUNGOILLE & PEITETULPPA**

Koodi	Kuvaus	NLK
PF23003	KASAUSRUUVI RUNGOILLE	2010
F21021	KASAUSRUUVIN PEITETULPPA VALK.	2010

PF23003 kasausruuvi 5\*50 rungoille



**SÄHKÖRASIAN PEITELEVY**

Koodi	Kuvaus	NLK
380001	SÄHKÖRASIAN PEITELEVY,KAULUS	2010

- Sisäänpäin menevällä kauluksella
- Ulkomitat: 155\*155 mm
- Asennusmitta: 85\*85 mm
- Kauluksen syvyys: 15 mm



**LÄPIVIENNIN SUOJA/PISTOTULPAN LÄPIVIENTIKAULUS**

Koodi	Kuvaus	NLK
380002	PISTOTULPAN LÄPIVIENTIKAULUS	2010

- Väri: valkoinen
- Mitat: asennusreikä 60 mm ja sisäreikä 55 mm
- Käy myös tuuletusläpivienteihin

Painoteknisistä syistä värit saattavat poiketa alkuperäisestä



**LÄPIVIENTIHOLKKIEN HELAPAKKAUS**

Koodi	Kuvaus	NLK
380003	ALLASKAAPIN TIIVISTESARJA	2010

Tiivistää läpiviennit ja suojaa vesivahingoilta. Sopii useimpiin allaskaappi- ja astianpesukonemalleihin.

- Aqua Töt tiivisteaine 40 ml
- Apk läpivienti Ø 84 mm
- Tiivistekaulus Ø 15-19 mm 2 kpl
- Tiivistekaulus Ø 21-26 mm 2 kpl
- Tiivistekaulus Ø 45-55 mm 1 kpl
- Tiivistenauhhat: 45 mm 1 kpl, 65 mm 2 kpl, 75 mm 2 kpl ja 110 mm 1 kpl



**ALLASKAARI**

Koodi	Kuvaus	NLK
PF21961	ALLASKAARI 66*120*257	2010



411781720T ATIM SPA OPLA 900 APUPÖYTÄ MEKANISMI





# Aamiais- & rulo-ovikaapit

- Erinomainen ja tyylikäs ratkaisu, jossa tarpeelliset tavarat siististi pois näkyviltä mutta helposti käsillä.
- Rulo-ovikaappien runkojen rakenne toimii aamiaiskaapin ajatuksella, jolloin mitoituksessa on otettu huomioon yleisimpien kodin pienkoneiden mitoitukset kuten esimerkiksi mikroaaltouuni ja kahvinkeitin.
- Milano Box rulo-ovet sopivat vakiokaappien runkoihin mutta ne voidaan valmistaa myös eri kokoisten kaappien runkoihin, joissa levyn paksuus on 16 mm.



## Rulo-ovikaapit



### Rulo-ovikaappien rungot

- Milano Box rulo-oviin sopivat vakiokaappien rungot.
- Runko soveltuu käytettäväksi rulo-ovimekanismien tai aamiaiskaappimekanismien kanssa.
- Korkeus: 1212 mm. Kaapin korkeus on mitoitettu siten, että se sijoitetaan alakaapin päälle.
- Kaapissa on alapohja 16 mm mel. Voidaan käyttää myös ilman pohjaa tason päällä.
- Syvyys: 560 mm
- Leveydet: 600, 700, 800, 900, 1000, 1200 mm
- Hyllyt voi tarvittaessa myös jättää pois
- Hyllyt lukitaan paikoilleen yhdistäjäheloilla (rafix)
- Hyllyt eivät ole siirrettävissä
- Ylimmän hyllylevyn syvyys on 490 mm
- Kahden alimman hyllylevyn syvyys on 311 mm
- Pohjan voi tehdä myös työtasosta, jolloin on tilittava oikealla mitalla oleva taso (leveys = modulimitta – 32 mm ja syvyys 540 mm). Pohja tulee kaapin sivujen väliin.

### RULO-OVIKAAPPIEN RUNGOT

Koodi	Kuvaus	NLK
KRO06	RULOVI KAAPPI M6 1212*600*560	3064
KRO07	RULOVI KAAPPI M7 1212*700*560	3064
KRO08	RULOVI KAAPPI M8 1212*800*560	3064
KRO09	RULOVI KAAPPI M9 1212*900*560	3064
KRO10	RULOVI KAAPPI M10 1212*1000*560	3064
KRO121	RULOVI KAAPPI M12 1212*1200*560	3064

### AAMIAISKAAPIN VÄLIPOHJA

Koodi	Kuvaus	NLK
B70VA	AAMIAISKAAPIN VÄLIPOHJA 668x539 M70	3071
B80VA	AAMIAISKAAPIN VÄLIPOHJA 768x539 M80	3071
B90VA	AAMIAISKAAPIN VÄLIPOHJA 868x539 M90	3071
B100VA	AAMIAISKAAPIN VÄLIPOHJA 968x539 M100	3071

B2 INOX Mill (RST look)

M4 Valkoinen matta

L2 Musta matta

#### Milano Box rulo-ovet

- Rulo-ovet voidaan valmistaa eri kokoisten kaappien runkoihin, joissa levyn paksuus on 16 mm.
- Kaappirunkojen minimi-/maksimitat:
  - leveys min. 400 mm, max. 1200 mm
  - korkeus min. 500 mm, max. 1500 mm
  - vapaa syvyys min. 305 mm
- Rulojen materiaali on alumiinia, säleen korkeus on 40 mm
- Rulot voidaan valmistaa kolmessa eri värissä:
  - B2 INOX Mill (RST look)
  - M4 Valkoinen matta
  - L2 Musta matta
- Toimitusaika on 7 työpäivää tilauksesta
- Milano Box rulo-ovien tilaaminen tapahtuu Stella-tilaustyökalun avulla.



# Aamiaiskaapit



## Aamiaiskaappi korkeus 1922 mm

Aamiaiskaapin kiskosetti sisältää:

- Taiteovimekanismi DZ1319-0055, 2 paria
- Taiteovimek. hammastanko kit DZ1316-0055, 2 paria
- Tanko 2 m DZ61040, 2 kpl
- Aamiaiskaapin sabluuna/Koroke kiskoille, 1 setti
- Reikätulppa valkoinen Ø36 mm, 6 kpl
- Aamiaiskaapin soiro 1835x60x16 Mel valkoinen, 2 kpl
- Hidastinsaranat Omnia L 105 CO X-P + aluslevy Omnia 3D KO euruuvi, 6 kpl
- Liimattava harjatüiviste aamiaiskaappiin 4m, 1 kpl

**HUOM!** Suosittelemme käyttämään irtosivuja molemmin puolin.

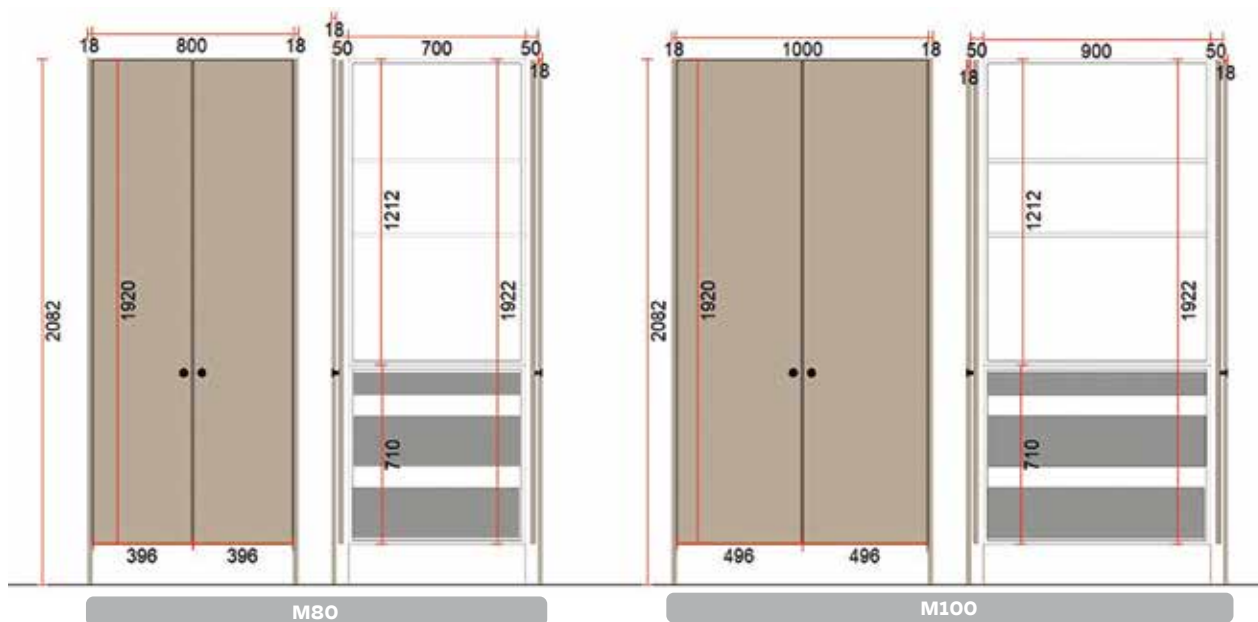

### TILAUSOHJE 1922 MM/Tarvittavat tuotteet valmiiseen pakettiin:

[Linkki asennusohjeisiin sivu 55](#)

Aamiaiskaapin leveys		M70	M80	M90	M100
YLÄOSA	Runko	Koodi: KRO06 RULO-OVI KAAPPI M6 1212*600*560	Koodi: KRO07 RULO-OVI KAAPPI M7 1212*700*560	Koodi: KRO08 RULO-OVI KAAPPI M8 1212*800*560	Koodi: KRO09 RULO-OVI KAAPPI M9 1212*900*560
	ALAOSA	Runko	Koodi: AO6PR ALAKAAPPI 710*600*560 Lisäksi tilattava haluamasi laatikot ym. varusteet.	Koodi: AO7PR ALAKAAPPI 710*700*560 Lisäksi tilattava haluamasi laatikot ym. varusteet.	Koodi: AO8PR ALAKAAPPI 710*800*560 Lisäksi tilattava haluamasi laatikot ym. varusteet.
OVET	Ovimitta	1920*346 Huom! Erikoismitta	1920*396	1920*446 Huom! Erikoismitta	1920*496
		Oviporaus 130/8 3 saranaa (130/8 + keskellä)	Oviporaus 130/8 3 saranaa (130/8 + keskellä)	Oviporaus 130/8 3 saranaa (130/8 + keskellä)	Oviporaus 130/8 3 saranaa (130/8 + keskellä)
KISKOSETTI		Koodi: AAMIAISKAAPPI KISKOT AAMIAISKAAPIN KISKOSETTI 1922 mm KORKEA	Koodi: AAMIAISKAAPPI KISKOT AAMIAISKAAPIN KISKOSETTI 1922 mm KORKEA	Koodi: AAMIAISKAAPPI KISKOT AAMIAISKAAPIN KISKOSETTI 1922 mm KORKEA	Koodi: AAMIAISKAAPPI KISKOT AAMIAISKAAPIN KISKOSETTI 1922 mm KORKEA

## Aamiaiskaappi korkeus 1212 mm

Aamiaiskaapin kiskosetti 2 sisältää:

- Taiteovimekanismi DZ1319-0055, 2 paria
- Taiteovimek. hammastanko kit DZ1316-0055, 2 paria
- Tanko 2 m DZ61040, 2 kpl
- Aamiaiskaapin sabluuna/Koroke kiskoille, 1 setti
- Reikätulppa valkoinen Ø36 mm, 4 kpl
- Aamiaiskaapin soiro 1123x60x16 Mel valkoinen, 2 kpl
- Hidastinsaranat Omnia L 105 C0 X-P + aluslevy Omnia 3D K0 euronruuvi, 4 kpl
- Liimattava harjatiiviste aamiaiskaappiin 4m, 1 kpl

**HUOM!** Suosittelemme käyttämään irtosivuja molemmin puolin.

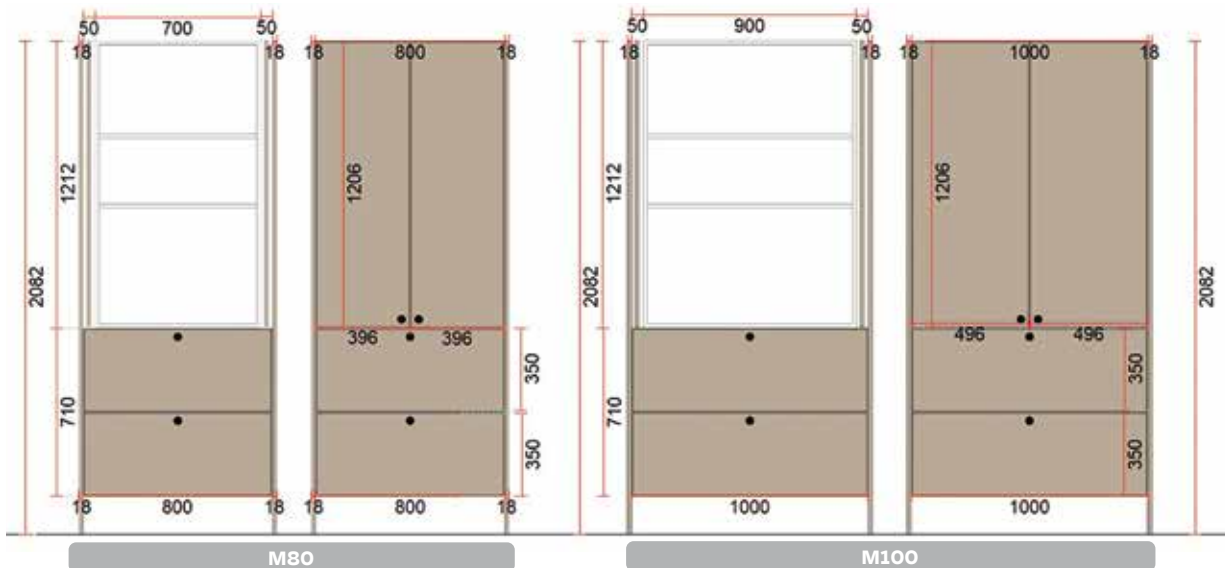

### TILAUSOHJE 1212 MM/Tarvittavat tuotteet valmiiseen pakettiin:

[Linkki asennusohjeisiin sivu 55](#)

Aamiaiskaapin leveys	M70	M80	M90	M100
<b>YLÄOSA</b>				
<b>Runko</b>	Koodi: KRO06 RULO-OVI KAAPPI M6 1212*800*560	Koodi: KRO07 RULO-OVI KAAPPI M7 1212*700*560	Koodi: KRO08 RULO-OVI KAAPPI M8 1212*800*560	Koodi: KRO09 RULO-OVI KAAPPI M9 1212*900*560
<b>Ovimitta</b>	1206*346 Huom! Erikoismitta Oviporaus 130/8	1206*396 Huom! Erikoismitta Oviporaus 130/8	1206*446 Huom! Erikoismitta Oviporaus 130/8	1206*496 Huom! Erikoismitta Oviporaus 130/8
<b>ALAOSA</b>				
<b>Runko</b>	Koodi: A07PR ALAKAAPPI 710*700*560	Koodi: A08PR ALAKAAPPI 710*800*560	Koodi: A09PR ALAKAAPPI 710*900*560	Koodi: A10PR ALAKAAPPI 710*1000*560
<b>Välipohja</b>	Koodi: B70VA AAMIAISKAAPIN VÄLIPOHJA 668x539 M70 Lisäksi tilattava haluamasi laatikot ym. varusteet.	Koodi: B80VA AAMIAISKAAPIN VÄLIPOHJA 768x539 M80 Lisäksi tilattava haluamasi laatikot ym. varusteet.	Koodi: B90VA AAMIAISKAAPIN VÄLIPOHJA 868x539 M90 Lisäksi tilattava haluamasi laatikot ym. varusteet.	Koodi: B100VA AAMIAISKAAPIN VÄLIPOHJA 968x539 M100 Lisäksi tilattava haluamasi laatikot ym. varusteet.
<b>Ovimitta</b>	137/278/350*696, 703*346	137/278/350*796, 703*396	137/278/350*896, 703*446	137/278/350*996, 703*496
<b>KISKOSETTI</b>	Koodi: AAMIAISKAAP. KISKOT 2 AAMIAISKAAPIN KISKOSETTI 1212 mm KORKEA	Koodi: AAMIAISKAAP. KISKOT 2 AAMIAISKAAPIN KISKOSETTI 1212 mm KORKEA	Koodi: AAMIAISKAAP. KISKOT 2 AAMIAISKAAPIN KISKOSETTI 1212 mm KORKEA	Koodi: AAMIAISKAAP. KISKOT 2 AAMIAISKAAPIN KISKOSETTI 1212 mm KORKEA



## 1. Oviporaukset

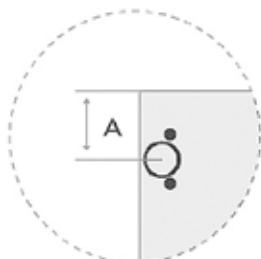

### 100/8 sivu

A = 100 mm  
Saranointi = Sivu  
Kiinnitys = Pika  
Koodi: 11110081

### 100/8 yläsaranointi

A = 100 mm  
Saranointi = Ylä  
Kiinnitys = Pika  
Koodi: 11110081Y

### 75/8 (1214 mm int.jääk)

A = 75 mm  
Saranointi = Sivu  
Kiinnitys = Pika  
Koodi: 1117501

### 55/8 (278 mm ovi)

A = 55 mm  
Saranointi = Sivu  
Kiinnitys = Pika  
Koodi: 1115501

**Huom!** Integra ja Finger Pull ovimallit:  
55/8 sivusaranointia ei voi käyttää. Kaikki  
278 mm ja pienemmällä korkeudella  
olevat ovet on laitettava yläsaranoituna.



### Int. Jääkaappi 1920 mm ovi

A = 75 mm  
B = 1064 mm  
C = 681 mm  
D = 100 mm  
Saranointi = Sivu  
Kiinnitys = Pika  
Koodi: 1117503

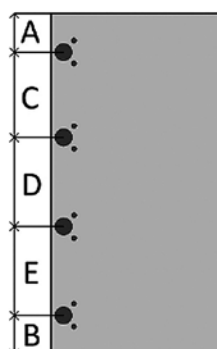

### 2200 mm ovi (tasajako)

A = 100 mm  
B = 100 mm  
C = 667 mm  
D = 666 mm  
E = 667 mm  
Saranointi = Sivu  
Kiinnitys = Pika  
Koodi: 111100812200

## 2. Erikoisoviporaukset

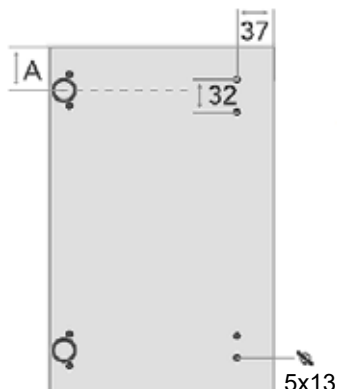

### 100/8 sivu alakulmak.

A = 100 mm  
Saranointi = sivu  
Kiinnitys = pika  
Koodi: 11110081K

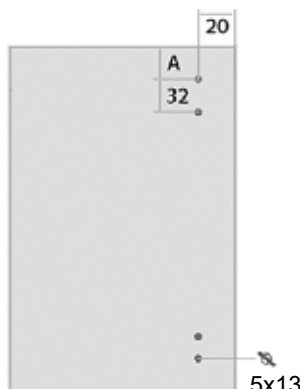

### Peitelevy poraus

A = 88 mm  
Koodi: 11110083

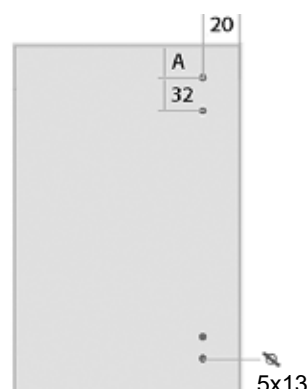

### Peitelevy yläk. poraus

A = 85 mm  
Koodi: 11110084

**INTEGRA JA FINGER PULL** -ovimallien porauksissa huomioitava vedinuran mitoitukset sekä vedinuran sijoitus ovissa. Poraukset poikkeavat joiltain osin normaaleihin oviprofiileihin verrattuna. **Ovet käsitellään aina alaovina, huomioitthan ilmoittaessanne ovien kätsyydet, että tällöin vedinura on yläreunassa. Yläsaranoiduissa ovissa vedinura on alapuolella.**

## 3. Etusarjaporaukset

### Matala etusarjan poraus: TEN 2 - laatikko



#### TEN 2 matala

A = 61 mm  
B = 29 mm  
C = 32 mm  
D = 10 mm  
Koodi: 11CCTEN2MAT

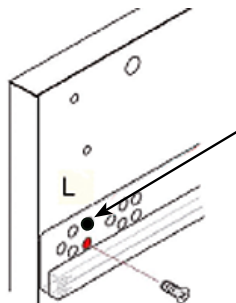

**Huom!** 137 mm korkea etusarja laatikon kisko, kiinnitettävä kiskon ylimmästä reikärivistä.

### Matala etusarjan poraus: muut mekanismit



#### Uniset 53 merkk.

A = 29 mm  
B = 22 mm  
C = 32 mm  
D = 2 mm  
Koodi: 11COUNISETUUNI

#### Silityslauta

A = 32 mm  
B = 47 mm  
C = 52 mm  
D = 2 mm  
Koodi: 11CCSILA

#### Leikkuulauta

A = 12 mm  
B = 34 mm  
C = 20 mm  
D = 2 mm  
Koodi: 11CCLELA

#### PORAUS TEN2 Y.K.L.KEHIK. JA TEN2 KORI

A = 264 mm  
B = 29 mm  
C = 32 mm  
D = 10 mm  
Koodi: 11CCTEN2JATYK

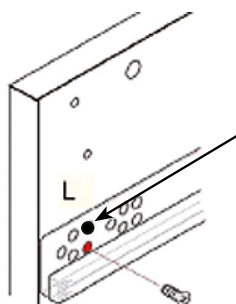

**Huom!** 350, 562, 703 mm etusarjan taakse tulevan yläkantoisen jätevaunun kisko, kiinnitettävä kiskon ylimmästä reikä rivistä.

#### PORAUS TEN2 Y.K.L.KEHIK. JA TEN2 KORI YLÄ LAATIKKO

A = 252 mm  
B = 29 mm  
C = 32 mm  
D = 10 mm  
Koodi: 11CCTEN2JATYKYLÄ

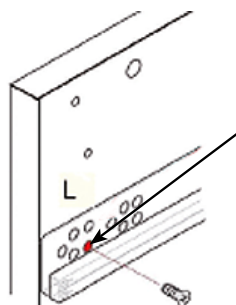

**Huom!** Ylimmäisen 350 mm etusarjan taakse tulevan yläkantoisen jätevaunun kisko, kiinnitettävä kiskon alimmasta reikä rivistä.

#### ENVI SPACE JÄTEVAUNU-MEKANISMI

A = 134 mm  
B = 32 mm  
C = 96 mm  
D = 2 mm  
Koodi: 11CCKOLINER

#### ENVI SPACE XX JÄTEVAUNU-MEKANISMI

A = 303 mm  
B = 28 mm  
C = 96 mm  
D = 2 mm  
Koodi: 11CCENVISPACEXX

## 4. Etusarjaporaukset

### Korkea etusarjan poraus TEN 2 laatikolle

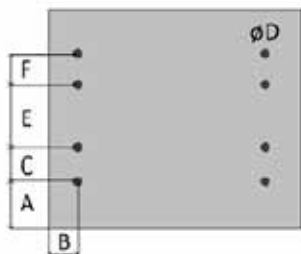

#### TEN 2 korkea

A = 72 mm  
 B = 29 mm  
 C = 32 mm  
 E = 64 mm  
 F = 32 mm  
 D = 10 mm  
 Koodi: 11OCTEN2KOR

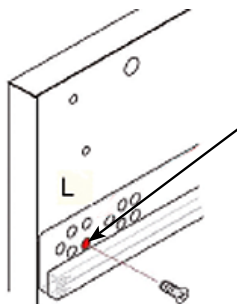

**Huom!** 278 ja 350 mm korkea etusarja laatikon kisko, kiinnitettävä kiskon alimmasta reikärivistä.

### Korkea etusarjan poraus TEN 2 allaslaatikolle

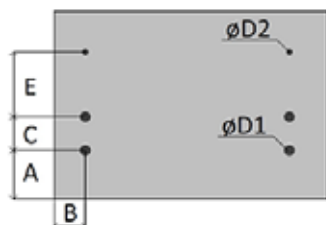

#### TEN 2 ALLASLAATIKKO

A = 72 mm  
 B = 29 mm  
 C = 32 mm  
 E = 64 mm  
 D1 = 10 mm  
 D2 = 2 mm  
 Koodi: 11OCTEN2ALLASLTK

### D-LITE nostomekansimi

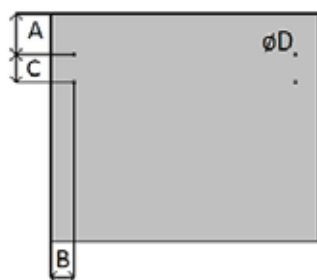

#### D-LITE nostomekanismi

A = 79 mm  
 B = 26 mm  
 C = 64 mm  
 D = 2 mm  
 Koodi: 11OCDLITE





# Asennusohjeet

## KKGUM KAAPIN KISKON JA HYLLYN KIINNITYSREIÄT

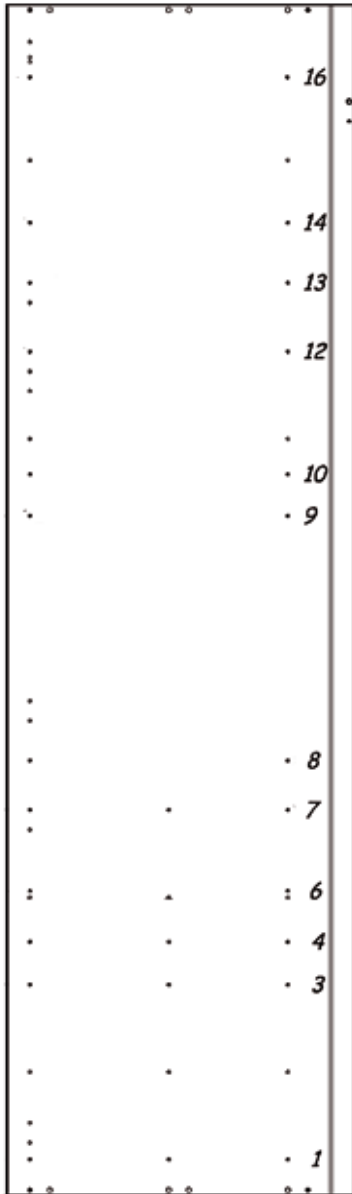

INT. Jääkaappi

- hylly → rivi 16

INT. Uuni

- hylly → rivi 8, 12

INT. Uuni

- hylly → rivi 8, 12
- laatikon kiskot → rivi 1, 3, 7

INT. Mikro 460

- hylly → rivi 8, 10

INT. Mikro 460

- hylly → rivi 8, 10
- laatikon kiskot → rivi 1, 3, 7

INT. Uuni + mikro 460

- hylly → rivi 6, 9, 14
- laatikon kiskot → rivi 1, 4

INT. Uuni + mikro 370

- hylly → rivi 6, 9, 14
- laatikon kiskot → rivi 1, 4

INT. Uuni

- hylly → rivi 8, 12
- laatikoston kiskot → rivi 1, 4

INT. Mikro 460

- hylly → rivi 8, 10
- laatikoston kiskot → rivi 1, 4

**HUOM! Laatikoston reiät mitoitettu profiililaatikon kiskoille.**

## KYM... KAAPIN KISKOJEN KIINNITYSREIÄT

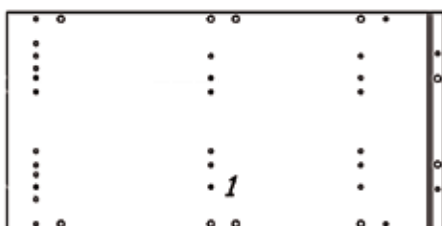

KYM...PR\_1 → kiskorivi 1

Profiililaatikko



Olen suunnitellut ja toimittanut keittiökalusteita jo yli 30 vuoden ajan.

Palvelemme asiakkaita henkilökohtaisesti:

Ari Lähteenmäki 0503688753 Varsinais-Suomen alueella

Henri Lähteenmäki 0408093300 Uudellamaalla.

Autamme sinua löytämään toimivan ja tyylikkään ratkaisun – helposti ja selkeästi.



Saat meiltä kaiken suunnittelusta toteutukseen yhdestä paikasta, ilman välikäsiä.