



Kylpyhuone-
kalusteet







Kylpyhuonekalusteet



Perusmallisto

sivu 4 - 31

Perusmallisto

- Altaat & allaskaapit 6 - 17
- Yläkaapit & peiliovet 18 - 19
- Komerokaapit 20 - 21
- Lisätarvikkeet 22 - 31



Värit & materiaalit

sivu 32 - 53

Värit & materiaalit

- Varasto- ja tilausovet 34 - 35
- Laminaattitasot 36 - 37
- Vetimet 38 - 43
- LVI-tuotteet 44 - 53



Kompaktilaminaattikalusteet

sivu 54 - 61

Kompaktilaminaattikalusteet

- Allaskaapit 56 - 57
- Peilikaapit 58 - 59
- Komerot 60
- Lisävarusteet 61



Valopeilit & valopeilikaapit

sivu 62 - 71

Valopeilit & valopeilikaapit

- Valopeilit 64 - 69
- Valopeilikaapit 70 - 71



PERUSMALLISTO

Muuntele vapaasti ja valitse ryhmääsi:

- Hard Gel Coat tai Durocoat -pinnoitteinen allas. Altaan toimitukseen sisältyy kotimaisen Prevexin tilaa säästävä vesilukko
- Valitsemasi allaskaappi, jonka runko on valkoista melamiinilevyä; toimitetaan valintasi mukaan runko kasattuna tai komponentteina
- Valitse kylpyhuoneesi tyyliin sopivat ovet
- Vetolaatikot Softclose-liukukiskoin

▷ **Valitse ovimalli sivuilta 34 - 35**

▷ **Valitse vedinmalli sivuilta 38 - 43**

Runkojen materiaali on kosteudenkestävä valkoinen melamiinilevy P3 ja kaappien kaikki sivut on nauhoitettu ABS 0,8 mm nauhalla. Kaappien rungot toimitetaan yksittäispakattuina kartonkipakkauksissa. Laatikoiden toimitus valmiiksi koottuina ja yksittäispakattuina kartonkipakkauksissa.

TALIA



- altaan syvyys 140 mm
- reunan paksuus 40 mm
- altaassa kromattu pohjatulppa
- Hard Gel Coat -pinoite, jolle takuu-aika on 5 vuotta
- Kaikissa valumarmorialtaissamme on mukana kotimaisen Preveixin valmistamat laadukkaat ja tilaa säästävät vesilukot.
- Huom! Kuvassa oleva hana ei kuulu tuotteeseen.

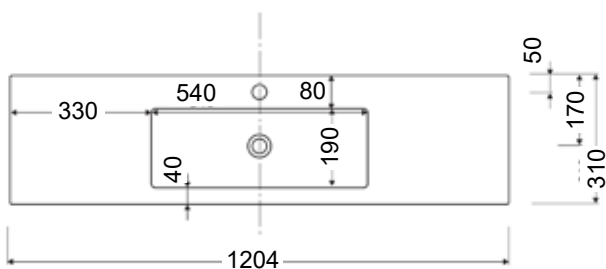
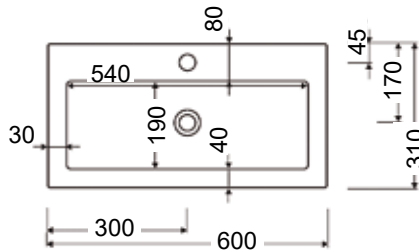
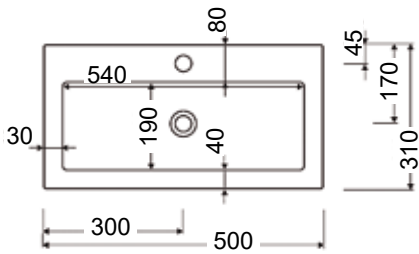

Allas vasenkätinen

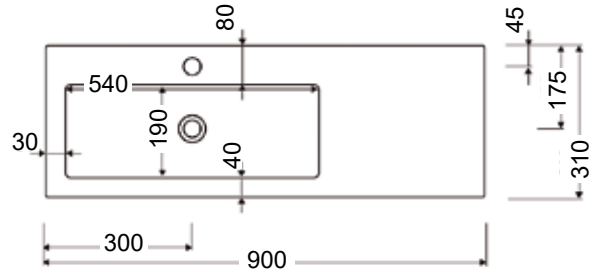

Allas oikeakätinen

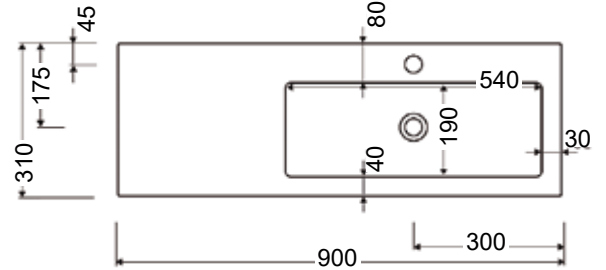

TALIA ALTAAT

Koodi	Leveys	Nik
270060082511	500	11300
270060082611	600	11300
270090782611	900 VASEN	11300
270090982611	900 OIKEA	11300
270120082611	1200	11300

Allaskaapit TALIA

Allaskaappi syvyys 288 mm



TALIA ALLASKAAPPI

Mitat mm	Korkeus	Leveys	Syvyys
	566	500,600	288

Materiaali kosteudenkestävä valkoinen melamiinilevy P3

Ovimitat mm	Korkeus	Leveys
	137	596
	420	296
	562	296

Koodi	Kuvaus	Nik
WPI50ALV	ALLASKAAPPI 566*500*288 VALK	11500
WPI60ALV	ALLASKAAPPI 566*600*288 VALK	11500

Alasivukaappi syvyys 288 mm



TALIA ALASIVUKAAPPI

Mitat mm	Korkeus	Leveys	Syvyys
	566	300	288

Materiaali kosteudenkestävä valkoinen melamiinilevy P3

Ovimitat mm	Korkeus	Leveys
	562	296

Koodi	Kuvaus	Nik
WPI30ASV	ALLASKAAPPI 566*300*288 VALK	11500

SANDRA



- altaan syvyys 178 mm
- reunan paksuus 15 mm
- muotokaaret tilattava erikseen
- Durocoat -pinnoite, jolle takuu-aika on 5 vuotta
- Kaikissa valumarmorialtaissamme on mukana kotimaisen Preveixin valmistamat laadukkaat ja tilaa säästävät vesilukot.
- Huom! Kuvassa oleva hana ei kuulu tuotteeseen.

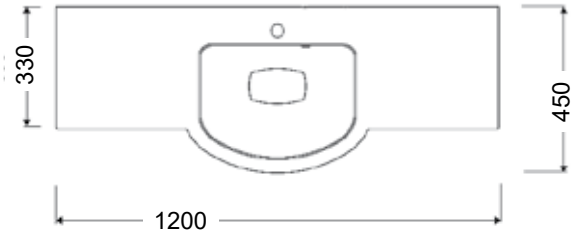
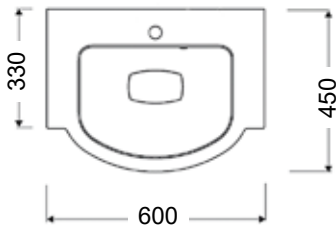

Allas vasenkätinen

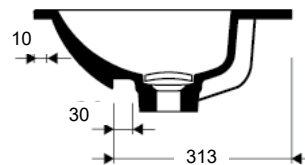
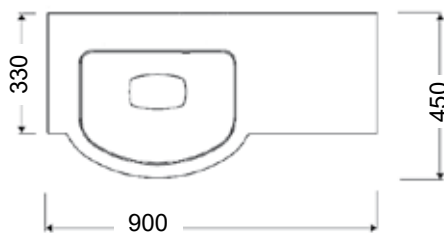

Allas oikeakätinen

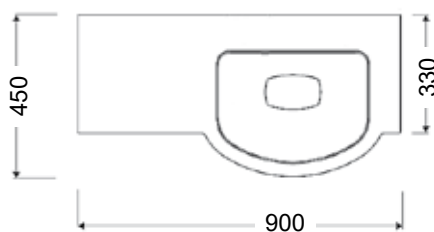

SANDRA ALTAAT

Koodi	Leveys	Nik
639060081611	600	11320
639090781611	900 VASEN	11320
639090981611	900 OIKEA	11320
639120081611	1200	11320

Allaskaapit SANDRA

Allaskaappi syvyys 288 mm



Alasivukaappi syvyys 288 mm



SANDRA ALLASKAAPPI & MUOTOKAARI

Mitat mm	Korkeus	Leveys	Syvyys
	566	500,600	288

Materiaali kosteudenkestävä valkoinen melamiinilevy P3

Ovimitat mm	Korkeus	Leveys	
	137	596	allasetusarja
	420	296	

Koodi	Kuvaus	Nlk
WPI50ALV	ALLASKAAPPI 566*500*288 VALK	11500
WPI60ALV	ALLASKAAPPI 566*600*288 VALK	11500
3220101376	MUOTOK. SANDRA 137*596 VALK.	11321

SANDRA ALASIVUKAAPPI

Mitat mm	Korkeus	Leveys	Syvyys
	566	300	288

Materiaali kosteudenkestävä valkoinen melamiinilevy P3

Ovimitat mm	Korkeus	Leveys
	562	296

Koodi	Kuvaus	Nlk
WPI30ASV	ALLASKAAPPI 566*300*288 VALK	11500

LOMIA



- altaan syvyys 140 mm
- reunan paksuus 40 mm
- altaassa kromattu pohjatulppa
- Hard Gel Coat -pinnoite, jolle takuu-aika on 5 vuotta
- Kaikissa valumarmorialtaissamme on mukana kotimaisen Preveixin valmistamat laadukkaat ja tilaa säästävät vesilukot. Huom! Kuvassa oleva hana ei kuulu tuotteeseen.

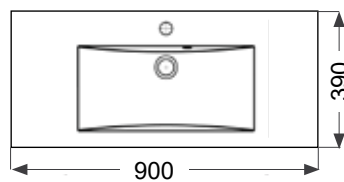
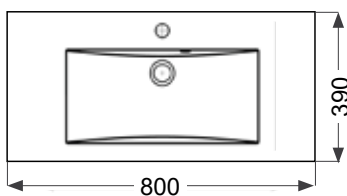
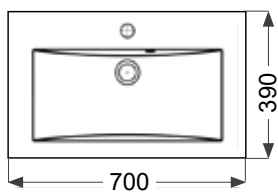
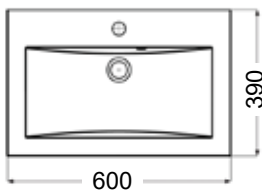
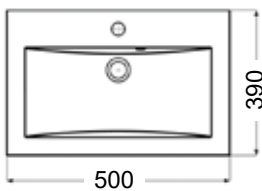

Allas vasenkätinen

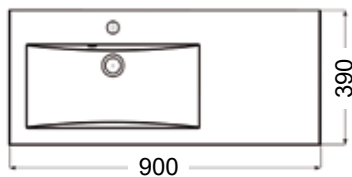

Allas oikeakätinen

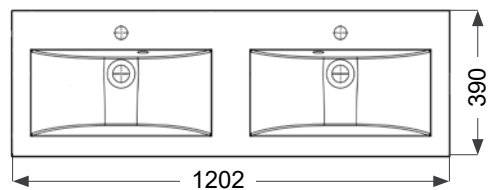
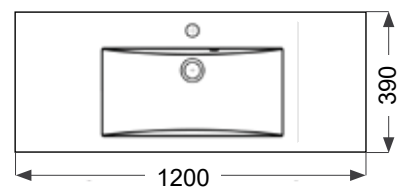
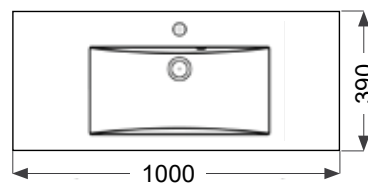
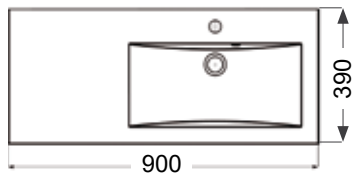

LOMIA ALTAAT

Koodi	Leveys	Nlk
455050082611	500	11310
455060082611	600	11310
455070082611	700	11310
455080082611	800	11310
455090992611	900	11310
455090782611	900 VASEN	11310
455090982611	900 OIKEA	11310
455100082611	1000	11310
455120082611	1200	11310
455120082612	1200, 2-ALLASTA	11310

Allaskaapit LOMIA

Allaskaappi syvyys 366 mm



LOMIA ALLASKAAPPI

Mitat mm	Korkeus	Leveys	Syvyys
	566	500, 600, 700, 800, 900, 1000, 1200	366

Materiaali kosteudenkestävä valkoinen melamiinilevy P3

Ovimitat mm	Korkeus	Leveys
	278	496, 596, 696, 796, 896, 996, 1196 mm
	562	296, 396, 496, 596 mm

Laatikosto 1 kpl Ten matala + 1 kpl Ten korkea

Koodi	Kuvaus	Nik
WBR50ALV	ALLASKAAPPI 566*500*366 VALK	11510
WBR60ALV	ALLASKAAPPI 566*600*366 VALK	11510
WBR70ALV	ALLASKAAPPI 566*700*366 VALK	11510
WBR80ALV	ALLASKAAPPI 566*800*366 VALK	11510
WBR90ALV	ALLASKAAPPI 566*900*366 VALK	11510
WBRA100ALV	ALLASKAAPPI 566*1000*366 VALK	11510
WBRA120ALV	ALLASKAAPPI 566*1200*366 VALK	11510

Alasivukaappi syvyys 366 mm



LOMIA ALASIVUKAAPPI

Mitat mm	Korkeus	Leveys	Syvyys
	566	300	366

Materiaali kosteudenkestävä valkoinen melamiinilevy P3

Ovimitat mm	Korkeus	Leveys
	278	296 mm
	562	296 mm

Laatikosto 2 kpl Ten korkea

Koodi	Kuvaus	Nik
WBR30ALV	ALLASKAAPPI 566*300*366 VALK	11510

TEN PROFIIILAATIKOT

- sivu 17

TANGO

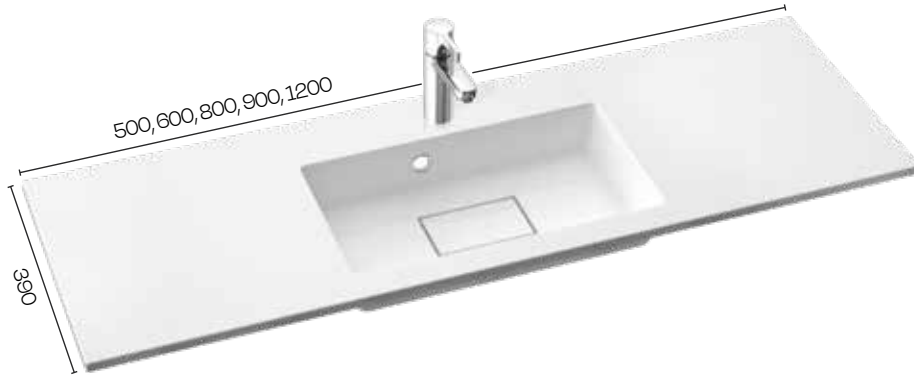

- altaan syvyys 117 mm
- reunan paksuus 15 mm
- Hard Gel Coat -pinnoite, jolle takuu-aika on 5 vuotta
- Kaikissa valumarmorialtaissamme on mukana kotimaisen Preveixin valmistamat laadukkaat ja tilaa säästävät vesilukot.
- Huom! Kuvassa oleva hana ei kuulu tuotteeseen.

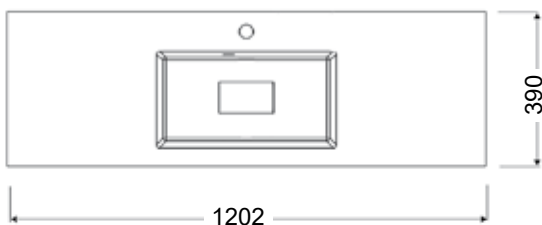
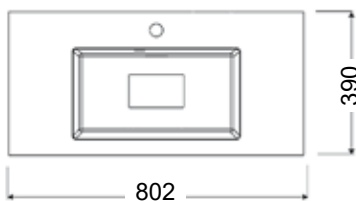
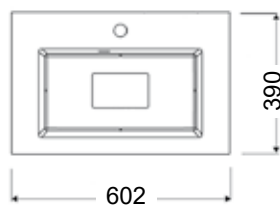
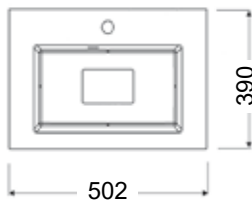

Allas vasenkätinen

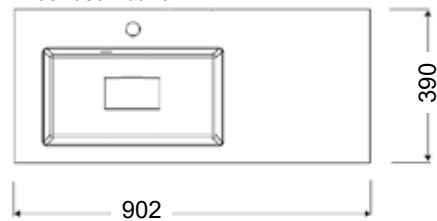

Allas oikeakätinen

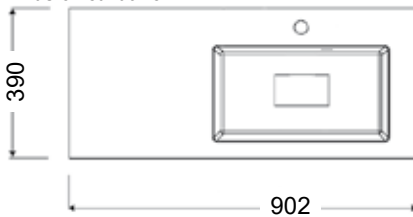

TANGO ALTAAT

Koodi	Leveys	Nlk
640050082611	500	11330
640060082611	600	11330
640080082611	800	11330
640090782611	900 VASEN	11330
640090982611	900 OIKEA	11330
640120082611	1200	11330

Allaskaapit TANGO

Allaskaappi syvyys 366 mm



TANGO ALLASKAAPPI

Mitat mm	Korkeus	Leveys	Syvyys
	566	500, 600, 700, 800, 900, 1000, 1200	366

Materiaali kosteudenkestävä valkoinen melamiinilevy P3

Ovimitat mm	Korkeus	Leveys
	278	496, 596, 696, 796, 896, 996, 1196 mm
	562	296, 396, 496, 596 mm

Laatikosto 1 kpl Ten matala + 1 kpl Ten korkea

Koodi	Kuvaus	Nik
WBR50ALV	ALLASKAAPPI 566*500*366 VALK	11510
WBR60ALV	ALLASKAAPPI 566*600*366 VALK	11510
WBR70ALV	ALLASKAAPPI 566*700*366 VALK	11510
WBR80ALV	ALLASKAAPPI 566*800*366 VALK	11510
WBR90ALV	ALLASKAAPPI 566*900*366 VALK	11510
WBRA100ALV	ALLASKAAPPI 566*1000*366 VALK	11510
WBRA120ALV	ALLASKAAPPI 566*1200*366 VALK	11510

Alasivukaappi syvyys 366 mm



TANGO ALASIVUKAAPPI

Mitat mm	Korkeus	Leveys	Syvyys
	566	300	366

Materiaali kosteudenkestävä valkoinen melamiinilevy P3

Ovimitat mm	Korkeus	Leveys
	278	296 mm
	562	296 mm

Laatikosto 2 kpl Ten korkea

Koodi	Kuvaus	Nik
WBR30ALV	ALLASKAAPPI 566*300*366 VALK	11510

TEN PROFILILAATIKOT

- sivu 17

TRISTAN



- altaan syvyys 127 mm
- reunan paksuus 15 mm
- altaassa kromattu pohjatulppa
- Hard Gel Coat -pinnoite, jolle takuu-aika on 5 vuotta
- Kaikissa valumarmorialtaissamme on mukana kotimaisen Prevexin valmistamat laadukkaat ja tilaa säästävät vesilukot.
- Huom! Kuvassa oleva hana ei kuulu tuotteeseen.

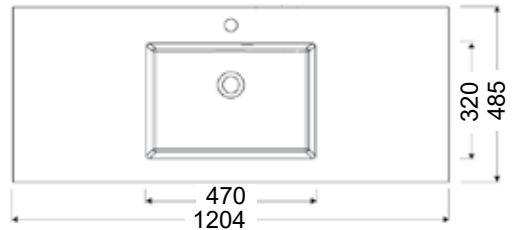
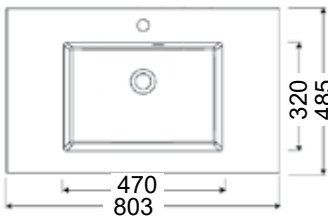
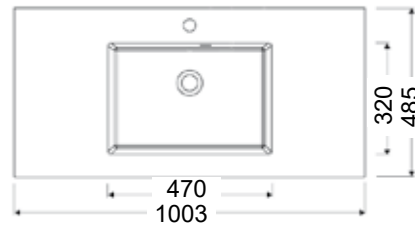
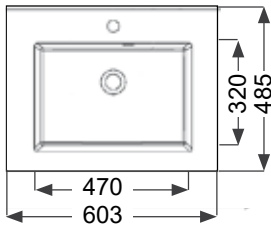

Allas vasenkätinen

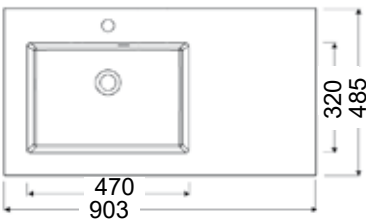

Allas oikeakätinen

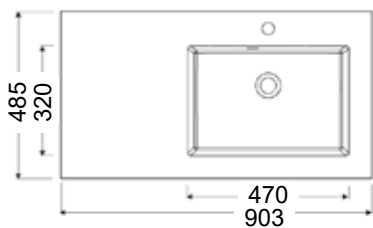

TRISTAN ALTAAT

Koodi	Leveys	Nik
626060082611	600	11340
626080082611	800	11340
626090782611	900 VASEN	11340
626090982611	900 OIKEA	11340
626100082611	1000	11340
626120082611	1200	11340

Allaskaapit TRISTAN

Allaskaappi syvyys 462 mm



TRISTAN ALLASKAAPPI

Mitat mm	Korkeus	Leveys	Syvyys
	566	600, 800, 1000, 1200	462

Materiaali kosteudenkestävä valkoinen melamiinilevy P3

Ovimitat mm	Korkeus	Leveys
	278	596, 796, 996, 1196 mm
	562	296, 396, 496, 596 mm

Laatikosto 1 kpl Ten matala + 1 kpl Ten korkea

Koodi	Kuvaus	Nik
WTR60ALV	ALLASKAAPPI 566*600*462 VALK	11520
WTR80ALV	ALLASKAAPPI 566*800*462 VALK	11520
WTRA100ALV	ALLASKAAPPI 566*1000*462 VALK	11520
WTRA120ALV	ALLASKAAPPI 566*1200*462 VALK	11520

Alasivukaappi syvyys 462 mm



TRISTAN ALASIVUKAAPPI

Mitat mm	Korkeus	Leveys	Syvyys
	566	300, 400	462

Materiaali kosteudenkestävä valkoinen melamiinilevy P3

Ovimitat mm	Korkeus	Leveys
	278	296, 396 mm
	562	296, 396 mm

Laatikosto 2 kpl Ten korkea

Koodi	Kuvaus	Nik
WTR30ALV	ALLASKAAPPI 566*300*462 VALK	11520
WTR40ALV	ALLASKAAPPI 566*400*462 VALK	11520

TEN PROFIIILLAATIKOT

- sivu 17



Matalan laatikon etusarjaporaus =
Kph TEN matala 2 por

Tason päälle asennettavat altaat

UPPOMARMOR



- ulkomitat: 510 x 390 mm
- altaan syvyys: 120 mm
- upotusaukon mitta: 490 x 370 mm ovaali
- altaassa kromattu pohjatulppa
- Durocoat -pinnoite, jolle takuu-aika on 5 vuotta
- Kaikissa valumarmorialtaissamme on mukana kotimaisen Preveixin valmistamat laadukkaat ja tilaa säästävät vesilukot.
- Huom! Kuvassa oleva hana ei kuulu tuotteeseen.

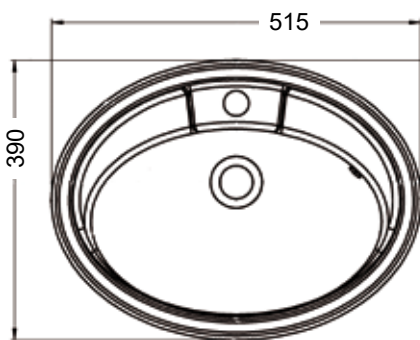

Koodi	Kuvaus	Nik
620050082611	UPPOMARMOR VALKOINEN (M2)	11350

CLEVER 500



- ulkomitat: 502 x 390 mm
- altaan syvyys: 120 mm
- reunan paksuus: 20 mm
- upotusaukon mitta: 480 x 370 mm
- altaassa kromattu pohjatulppa
- Durocoat -pinnoite, jolle takuu-aika on 5 vuotta
- Kaikissa valumarmorialtaissamme on mukana kotimaisen Preveixin valmistamat laadukkaat ja tilaa säästävät vesilukot.
- Huom! Kuvassa oleva hana ei kuulu tuotteeseen.

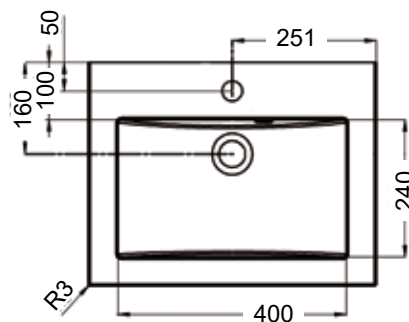

Koodi	Kuvaus	Nik
621050082611	CLEVER 500 UPPO VALKOINEN (M1)	11350

TEN profiililaatikot

Allaskaapin syvyys 366 mm

- Lomia, Tango
- alisivukaappi syv. 366 mm
- komerokaappi syv. 366 mm

TEN MATALA 90/270 KASATTU

Koodi	Kuvaus	Nik
TEN90M50V270	TEN MATALA 90/270 M50	11560
TEN90M60V270	TEN MATALA 90/270 M60	11560
TEN90M70V270	TEN MATALA 90/270 M70	11560
TEN90M80V270	TEN MATALA 90/270 M80	11560
TEN90M90V270	TEN MATALA 90/270 M90	11560
TEN90MA100V270	TEN MATALA 90/270 M100	11560
TEN90MA120V270	TEN MATALA 90/270 M120	11560

TEN KORKEA 200/270 KASATTU

Koodi	Kuvaus	Nik
TEN200M30V270	TEN KORKEA 200/270 M30	11560
TEN200M40V270	TEN KORKEA 200/270 M40	11560
TEN200M50V270	TEN KORKEA 200/270 M50	11560
TEN200M60V270	TEN KORKEA 200/270 M60	11560
TEN200M70V270	TEN KORKEA 200/270 M70	11560
TEN200M80V270	TEN KORKEA 200/270 M80	11560
TEN200M90V270	TEN KORKEA 200/270 M90	11560
TEN200MA100V270	TEN KORKEA 200/270 M100	11560
TEN200MA120V270	TEN KORKEA 200/270 M120	11560

Allaskaapin syvyys 462 mm

- Tristan
- alisivukaappi syv. 462 mm

TEN MATALA 90/350 KASATTU

Koodi	Kuvaus	Nik
TEN90M60V350	TEN MATALA 90/350 M60	11560
TEN90M80V350	TEN MATALA 90/350 M80	11560
TEN90MA100V350	TEN MATALA 90/350 M100	11560
TEN90MA120V350	TEN MATALA 90/350 M120	11560



Matalan laatikon etusarjaporaus =
Kph TEN matala 2 por

TEN KORKEA 200/350 KASATTU

Koodi	Kuvaus	Nik
TEN200M30V350	TEN KORKEA 200/350 M30	11560
TEN200M40V350	TEN KORKEA 200/350 M40	11560
TEN200M60V350	TEN KORKEA 200/350 M60	11560
TEN200M80V350	TEN KORKEA 200/350 M80	11560
TEN200MA100V350	TEN KORKEA 200/350 M100	11560
TEN200MA120V350	TEN KORKEA 200/350 M120	11560



YLÄKAAPIT & PEILIOVET

Peiliovikaapit



Mitat mm	Korkeus	Leveys	Syvyys
	704	300, 400, 500, 600, 700, 800	150

Materiaali kosteudenkestävä valkoinen melamiinilevy P3

Ovimitat mm	Korkeus	Leveys
	703	296, 346, 396

Koodi	Kuvaus	Nik
WSK30V	SEINÄKAAPPI 704*300*150 VALK	11550
WSK40V	SEINÄKAAPPI 704*400*150 VALK	11550
WSK50V	SEINÄKAAPPI 704*500*150 VALK	11550
WSK60V	SEINÄKAAPPI 704*600*150 VALK	11550
WSK70V	SEINÄKAAPPI 704*700*150 VALK	11550
WSK80V	SEINÄKAAPPI 704*800*150 VALK	11550

Huom!

**Saranaporaus peilovissa 100/8 mm,
pesä 35 mm, poraus syvyys 12 mm**

Kaksipuolinen peiliovi



Mitat mm	Korkeus	Leveys	Paksuus
	703	296, 345, 396, 496	15

Materiaali kosteudenkestävä valkoinen melamiinilevy P3. Maalattu.

Koodi	Kuvaus	Nik
322907033	PEILIOVI KAKSIPUOLINEN 703*296	11552
3229070331	PEILIOVI KAKSIPUOLINEN 703*345	11552
322907034	PEILIOVI KAKSIPUOLINEN 703*396	11552
322907035	PEILIOVI KAKSIPUOLINEN 703*496	11552

Yksipuolinen peiliovi



Mitat mm	Korkeus	Leveys	Paksuus
	703	296, 396	15

Materiaali kosteudenkestävä valkoinen melamiinilevy P3

Koodi	Kuvaus	Nik
322927033	PEILIOVI YKSIPUOL. 703*296	11552
322927034	PEILIOVI YKSIPUOL. 703*396	11552



Allas: TANGO 600 mm
Ovi: INTEGRA korkeakiilto vitivalkoinen
Valopeili: MIRRO 1

Huom! Kuvissa olevat hana- ja akselit eivät sisälly toimitukseen.

KOMEROKAAPIT

Komerokaappi korkeus 1556 mm



Mitat mm	Korkeus	Leveys	Syvyys
	1556	300,400	288,366

Materiaali kosteudenkestävä valkoinen melamiinilevy P3

Ovimitat mm	Korkeus	Leveys
	988	296,396 mm
	562	296,396 mm
	278	296,396 mm

Laatikosto 2 kpl Ten korkea

Koodi	Kuvaus	Nik
WBR30KAV	KOMEROKAAPPI 1556*300*288 VALK	11540
WBR40KAV	KOMEROKAAPPI 1556*400*288 VALK	11540
WTR30KAV	KOMEROKAAPPI 1556*300*366 VALK	11540
WTR40KAV	KOMEROKAAPPI 1556*400*366 VALK	11540

Huom!

Laatikot saatavissa vain 366 mm syviin komerokaappeihin.

Komerokaappi korkeus 1750 mm



Mitat mm	Korkeus	Leveys	Syvyys
	1750	300,400	288,366

Materiaali kosteudenkestävä valkoinen melamiinilevy P3

Ovimitat mm	Korkeus	Leveys
	1750	296,396 mm
	703	296,396 mm
	562	296,396 mm
	278	296,396 mm

Laatikosto 2 kpl Ten korkea

Koodi	Kuvaus	Nik
WBR30KKV	KOMEROKAAPPI 1750*300*288 VALK	11540
WBR40KKV	KOMEROKAAPPI 1750*400*288 VALK	11540
WTR30KKV	KOMEROKAAPPI 1750*300*366 VALK	11540
WTR40KKV	KOMEROKAAPPI 1750*400*366 VALK	11540

TEN PROFIILILAATIKOT

• sivu 17

LISÄTARVIKKEET

Valolippa 16 LED



Mitat mm	Led-valot	Valovirta	Valonsävy
600 - 700	8,1 W	810 lm	4000 K
800 - 900	11,2 W	1120 lm	4000 K
1200	17,4 W	1740 lm	4000 K

Koodi	Kuvaus	Nik
VALL16LED2600	VALOLIPPA 16 LED 600 VALK.	11570
VALL16LED2700	VALOLIPPA 16 LED 700 VALK.	11570
VALL16LED2800	VALOLIPPA 16 LED 800 VALK.	11570
VALL16LED2900	VALOLIPPA 16 LED 900 VALK.	11570
VALL16LED21200	VALOLIPPA 16 LED 1200 VALK.	11570

Valolipat:

- Materiaali maalattu valkoinen MEL-pintainen lastulevy
- Lipan syvyys 280 mm ja paksuus 16 mm.
- **HUOM! Muuntaja 12V 30W tilattava erikseen**

LISÄTARVIKKEET

Valolippa LED CHIP



Mitat mm	Led-valot	Valovirta	Valonsävy
500 - 600	2*4 W	250 lm/lamppu	4000 K
700 - 900	3*4 W	250 lm/lamppu	4000 K
1200	4*4 W	250 lm/lamppu	4000 K

Koodi	Kuvaus	Nik
VALL16LD19500	VALOLIPPA 16 LED CHIP 500 VALK.	11571
VALL16LD19600	VALOLIPPA 16 LED CHIP 600 VALK.	11571
VALL16LD19700	VALOLIPPA 16 LED CHIP 700 VALK.	11571
VALL16LD19800	VALOLIPPA 16 LED CHIP 800 VALK.	11571
VALL16LD19900	VALOLIPPA 16 LED CHIP 900 VALK.	11571
VALL16LD19A1200	VALOLIPPA 16 LED CHIP 1200 VALK.	11571

Valolippa LED 45



Mitat mm	Led-valot	Valovirta	Valonsävy
500 - 900	2*3 W	250 lm/lamppu	4000 K
1200	3*3 W	250 lm/lamppu	4000 K

Koodi	Kuvaus	Nik
VALL16LD45500	VALOLIPPA 16 LED 45 500 VALK.	11572
VALL16LD45600	VALOLIPPA 16 LED 45 600 VALK.	11572
VALL16LD45700	VALOLIPPA 16 LED 45 700 VALK.	11572
VALL16LD45800	VALOLIPPA 16 LED 45 800 VALK.	11572
VALL16LD45900	VALOLIPPA 16 LED 45 900 VALK.	11572
VALL16LD45A1200	VALOLIPPA 16 LED 45 1200 VALK.	11572

Muuntajat valolipoille

Koodi	Kuvaus	Nik
5990428-10	LED DRIVER 30W 12V IP44 10-PIN	1007



LISÄTARVIKKEET

Box draiveri pistorasialla



- Laitteessa 1 Schuko pistorasia, 12V/30W draiveri + 6 PIN valaisinliitin
- KytKentä: 220 - 240V
- Väri: alumiini

Mitat mm	Korkeus	Leveys	Syvyys
	65	344	65
Koodi	Kuvaus	Nik	
3756061	BOX ALU DRIVERI 30W	1008	

Peilikaapin box 30W



- Led ajuri 12V / 30W
- Pistorasiassa vikavirtasuoja
- Helppo asentaa 4 x ruuvia 4x30 mm (paketissa)

Mitat mm	Korkeus	Leveys	Syvyys
	78	370	90
Koodi	Kuvaus	Nik	
3750080	BOX 30W VIKAVIRTAS.VALKOINEN	1008	

Valopohjat



Koodi	Kuvaus	Nik
VALP16LED2267	VALOPOHJA 16 LED 267 VALKOINEN	11555
VALP16LED2567	VALOPOHJA 16 LED 567 VALKOINEN	11555
VALP16LED2667	VALOPOHJA 16 LED 667 VALKOINEN	11555
VALP16LED2767	VALOPOHJA 16 LED 767 VALKOINEN	11555



LISÄTARVIKKEET

Led IIRIS 300mm kromi

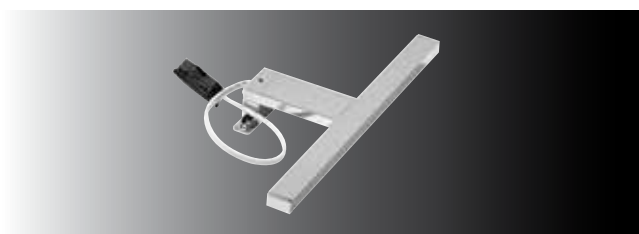

L&S LIGHTING INTELLIGENCE

Mitat mm	Korkeus	Leveys	Syvyys
	33	300	125

- Tehontarve: 300 mm/5,5W
- Valovirta: 300 mm/313lm
- Valonsävy: 4000K
- Värintoistoindeksi: CRI 85
- Väri: kromi
- IP-luokitus: IP44
- Draiveri sisäänrakennettu

Koodi	Kuvaus	Nik
3814420	LED IIRIS 300MM KROMI	1004

Led seinävalaisin musta



VANITA
& CASA

Mitat mm	Korkeus	Leveys	Syvyys
	68	300	145
	68	600	145

- LED-lamppu, matta musta kannake alumiinia
- Lämpötilaväri 4000K
- Mahdollinen kiinnitys seinään, peilin metallirunkoon tai suoraan peiliin
- 220V
- CE, IP44

Koodi	Kuvaus	Nik
LL300LLP23	LED SEINÄVALAISIN MUSTA 300 mm 4000K IP44	11556
LL600LLP25	LED SEINÄVALAISIN MUSTA 600 mm 4000K IP44	11556

LISÄTARVIKKEET

PERSEO



Mitat mm	Korkeus	Leveys	Syvyys
	800	400, 600, 800, 1000, 1200	22

- Alumiinirunkoinen peili
- Peilin paksuus 5 mm
- Suojakalvo tausta
- Pysty- tai vaakakiinnitys
- CE

Koodi	Kuvaus	Nik
PBR80402224S	PEILI PERSEO MUSTA 800X400 mm	11556
PBR806022220S	PEILI PERSEO MUSTA 800X600 mm	11556
PBR80802221S	PEILI PERSEO MUSTA 800X800 mm	11556
PBR801002222S	PEILI PERSEO MUSTA 800X1000 mm	11556
PBR801202223S	PEILI PERSEO MUSTA 800X1200 mm	11556

PERSEO ovaali

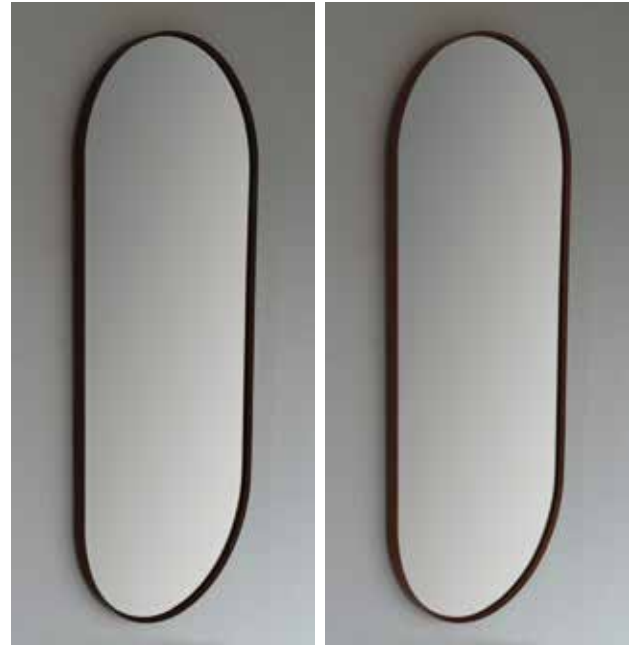

Mitat mm	Korkeus	Leveys	Syvyys
	900	380	22

- Ovaali
- Alumiinirunkoinen peili
- Peilin paksuus 5 mm
- Suojakalvo tausta
- Pysty- tai vaakakiinnitys
- CE

Koodi	Kuvaus	Nik
PBO90381288S	PEILI PERSEO MUSTA 900X380 mm	11556
PBO90381289S	PEILI PERSEO MESSINKI 900X380 mm	11556



Allas: TANGO 600 mm
Ovi: ZENIT supermatta antrasiitti
Vedin: TIFO shampanja
Valopeili: MIRRO 2

Huom! Kuvissa olevat hanat eivät sisälly toimitukseen.

LISÄTARVIKKEET

Peiliovikaapin lasihyllyt



- Hyllyn paksuus: 6 mm
- Sis. 2 kpl hylly + 8 kpl lasihyllyn kannatin
- Pakattu pahviin

Koodi	Kuvaus	Nik
LASIHKPH3	LASIHYLLY KIRKAS 266*128*6	11554
LASIHKPH4	LASIHYLLY KIRKAS 366*128*6	11554
LASIHKPH5	LASIHYLLY KIRKAS 466*128*6	11554
LASIHKPH6	LASIHYLLY KIRKAS 566*128*6	11554
LASIHKPH7	LASIHYLLY KIRKAS 666*128*6	11554
LASIHKPH8	LASIHYLLY KIRKAS 766*128*6	11554
LASIHKPHKOM4	LASIHYLLY KIRK.KOMER 366*344*6	11554

Kalustejalat alumiini & musta



- Alumiinijalan painonkestävyys on 100 kg / jalka

Koodi	Kuvaus	Nik
36232MB10M	SOKKELIJALKA ALU 32*32*100	11580
36232MB15M	SOKKELIJALKA ALU 32*32*150	11580
36232MB20M	SOKKELIJALKA ALU 32*32*200	11580
36232MB25M	SOKKELIJALKA ALU 32*32*250	11580
36232MB30M	SOKKELIJALKA ALU 32*32*300	11580
362MB35M	SOKKELIJALKA ALU 32*32*350	11580
36232MB10B	SOKKELIJALKA MUSTA 32*32*100	11580
36232MB15B	SOKKELIJALKA MUSTA 32*32*150	11580
36232MB20B	SOKKELIJALKA MUSTA 32*32*200	11580
36232MB25B	SOKKELIJALKA MUSTA 32*32*250	11580



LISÄTARVIKKEET

2 pienlaatikkoa kannella 253 mm



- Kaksi pienlaatikkoa kannella
- Väri: valkoinen

Mitat mm	Leveys	Syvyys	Korkeus
	146	253	69

Koodi	Kuvaus	Nlk
6ONB1CA253SPOO	2 RASIA VALKOINEN 253 mm	11586

Kaukalo + 2 liikuteltavaa lisäosaa 253 mm

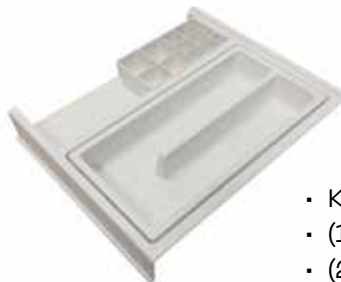

- Kaukalo + 2 liikuteltavaa lisäosaa
- (1) Tarjotin jakajalla
- (2) Laatikko pienkosmetiikalle
- Väri: valkoinen

Mitat mm	Leveys	Syvyys	Korkeus
	300	253	50

Koodi	Kuvaus	Nlk
6ONB1CA253VL	LOKERIKKO ISO VALKOINEN 253 mm	11586

Kaukalo + 1 liikuteltava lisäosa 253 mm



- Kaukalo + 1 liikuteltava lisäosa
- (2) Laatikko pienkosmetiikalle
- Väri: valkoinen

Mitat mm	Leveys	Syvyys	Korkeus
	230	253	50

Koodi	Kuvaus	Nlk
6ONB1CA253VM	LOKERIKKO PIENI VALKOINEN 253 mm	11586

LISÄTARVIKKEET

3 pienlaatikkoa kannella 328 mm



- Kolme pienlaatikkoa kannella
- Väri: valkoinen

Mitat mm	Leveys	Syvyys	Korkeus
	146	328	69

Koodi	Kuvaus	Nlk
60NB1CA328SPO	3 RASIA VALKOINEN 328 mm	11586

Kaukalo + 3 liikuteltavaa lisäosaa 328 mm



- Kaukalo + 3 liikuteltavaa lisäosaa
- (1) Tarjotin jakajalla
- (2) Laatikko pienkosmetiikalle
- (3) Säilytyslaatikko vinolokerikolla
- Väri: valkoinen

Mitat mm	Leveys	Syvyys	Korkeus
	308	328	90

Koodi	Kuvaus	Nlk
60NB1CA328VL	LOKERIKKO ISO VALKOINEN 328mm	11586

Kaukalo + 2 liikuteltavaa lisäosaa 328 mm



- Kaukalo + 2 liikuteltavaa lisäosaa
- (1) Tarjotin jakajalla
- (2) Laatikko pienkosmetiikalle
- Väri: valkoinen

Mitat mm	Leveys	Syvyys	Korkeus
	241	328	85

Koodi	Kuvaus	Nlk
60NB1CA328VM	LOKERIKKO PIENI VALKOINEN 328 mm	11586

5 L jäteastia



- Kääntyvä kansi
- Kiinnityskappale, jonka voi asentaa kaapinoveen joko kaksipuolisella teipillä tai ruuveilla
- Helppo asennus
- Vetoisuus: 5 l
- Väri: valkoinen

Mitat mm	Leveys	Syvyys	Korkeus
	174	176	229

Koodi	Kuvaus	Nlk
60NB1ATANPAAP	JÄTEASTIA VALK. 174*176*229 mm	11586



VÄRIT & MATERIAALIT

VARASTO- JA TILAUSOVET

Maalatut varasto-ovet matta



BASIC R2
vitivalkoinen matta

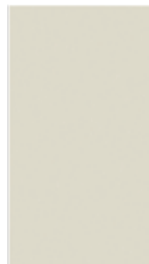

BASIC R2
taupe matta



INTEGRA
vitivalkoinen matta

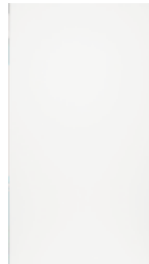

SOFIA R2
vitivalkoinen matta



SIRENA
vitivalkoinen



SIRENA
harmaa 454

Maalatut varasto-ovet korkeakiilto



CLASSIC
vitivalkoinen matta

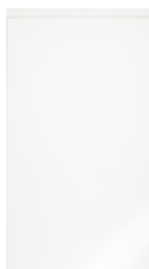

INTEGRA vitivalkoinen
korkeakiilto



SELMA R2 vitivalkoinen
korkeakiilto

Mikrolaminaatti varasto-ovet



FINGER PULL
vaalea tammi



FINGER PULL
harmaa tammi

PET-kalvo varasto-ovi

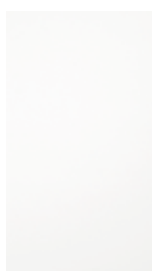

PET CAPRI
valkoinen matta

Kalvopintaiset varasto-ovet



IIRIS R3
valkoinen kiiltävä

Luxe korkeakiiltoiset tilausovet

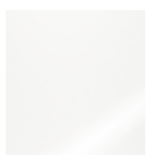

* LUXE korkeakiilto
valkoinen



LUXE korkeakiilto
beige



LUXE korkeakiilto
harmaa



LUXE korkeakiilto
musta



Luxe korkeakiilto-ovien reunoissa
kaksivärinauha

* Luxe valkoinen korkeakiilto-ovi saatavissa myös varasto-ovena vakio mitoissa.

TILAUSOVET

Mikrolaminaatti tilausovet

BELLA SYNCRON
valkoinen2 puusyyBELLA SYNCRON
hiekka puusyyBELLA SYNCRON
antrasiitti puusyyBELLA SYNCRON
musta puusyyBELLA SYNCRON
vaalea saarniBELLA SYNCRON
saarniBELLA SYNCRON
tumma saarniBELLA SYNCRON
pähkinäBELLA SYNCRON
tammiBELLA SYNCRON
goyaBELLA
cafe

BELLA ovitilausten yhteydessä ilmoitettava syysuunta
ja tarkistettava maksimikorkeus. Pysty 2750 mm,
vaaka 1220-2050 mm.

Zenit supermatta tilausovet

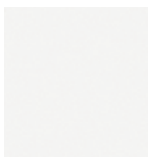
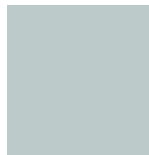
ZENIT supermatta
valkoinenZENIT supermatta
arenaZENIT supermatta
camelZENIT supermatta
moccaZENIT supermatta
cottoZENIT supermatta
agaveZENIT supermatta
tumman vihreäZENIT supermatta
sininenZENIT supermatta
antrasiittiZENIT supermatta
Eco Ice BlueZENIT supermatta
Eco CashmereZENIT supermatta
Eco musta

Fenix supermatta tilausovet

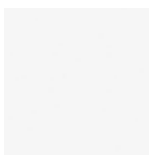
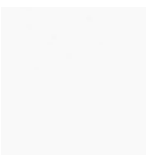
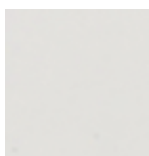
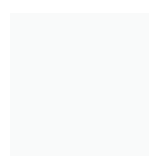
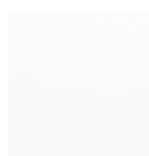
FENIX supermatta
0029 valkoinenFENIX supermatta
0032 valkoinenFENIX supermatta
0030 vitivalkoinenPET 32YP
musta mattaPET 32TA
antrasiitti mattaPET 32UQ
harmaa mattaPET 32US
taupe mattaFENIX supermatta
0725 vaalean harmaaFENIX supermatta
0718 harmaaPET 32UE Capri
valkoinen mattaPET 32UC
harmaa kiiltäväPET 32VE polar
valkoinen kiiltäväPET 32UI
valkoinen kiiltävä



FENIX NTM®

LAMINAATTITASOT 20 & 30 mm

Nanolaminaattitasot 20 mm



FENIX supermatta 0720 musta
FENIX supermatta 0718 harmaa
FENIX supermatta 0725 vaalean harmaa
FENIX supermatta 0032 valkoinen

Laminaattitasot 30 mm

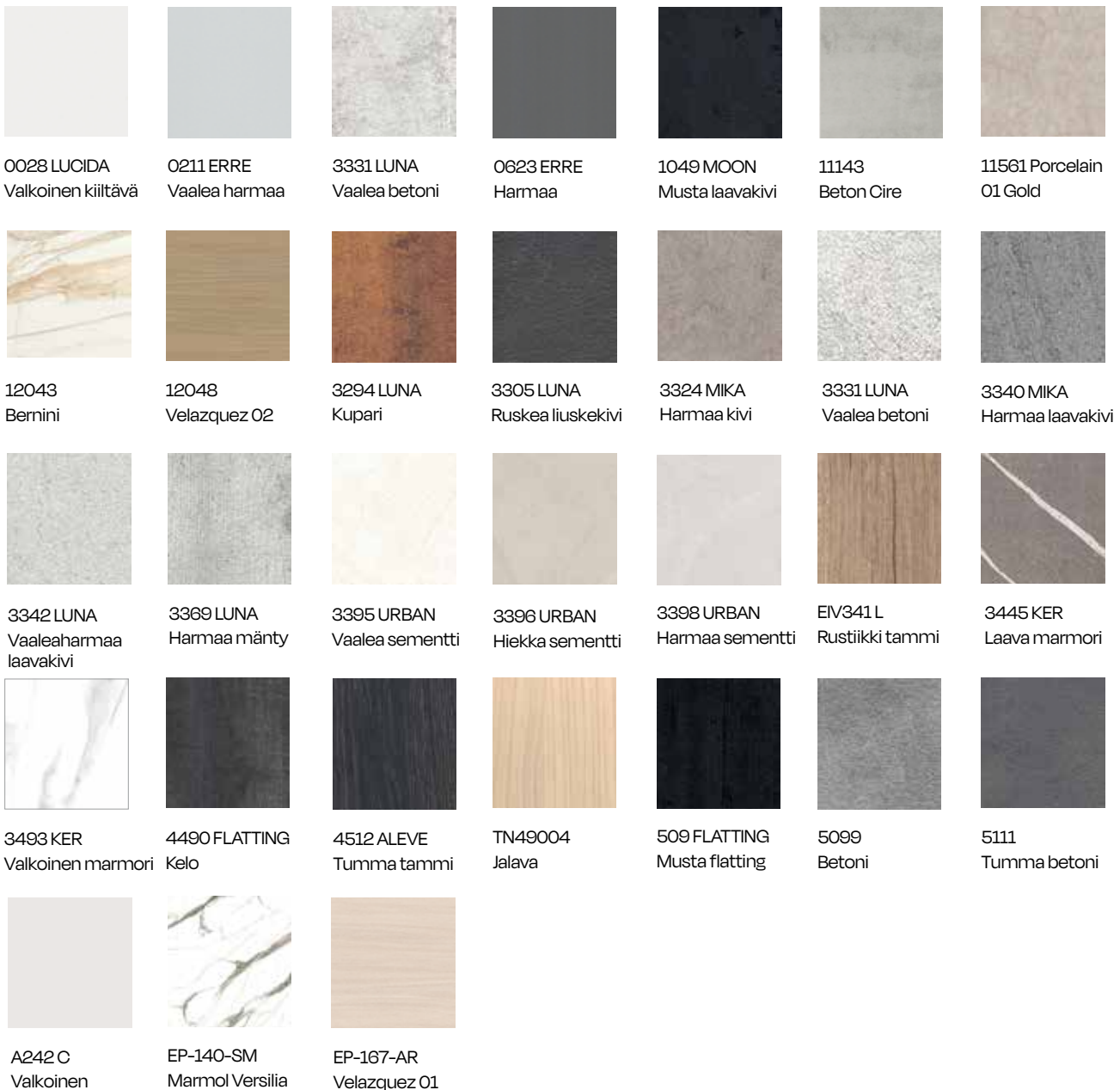

VETIMET

AMERICA



Koodi	o-o mm	Väri
3299411046	3x352	wenge
3299412046	320	wenge
3299413046	192	wenge
3299414046	32	wenge

FOREST



Koodi	Ø mm	Väri
3299011011	38	lakattu
3299011049	38	wenge



Vedin: FOREST lakattu

VETIMET

ALICANTE



Koodi	o-o mm	Väri
2585401600252	160	matta musta
2585403200252	320	matta musta
2585407680252	768	matta musta
2585401600903	160	messinki
2585403200903	320	messinki
2585407680903	768	messinki
2585401600911	160	hopea
2585403200911	320	hopea
2585407680911	768	hopea

MARTE



Koodi	Ø mm	Väri
10838B0252	30	matta musta
10838B0903	30	messinki
10838B35	30	niklattu

NETTUNO



Koodi	o-o mm	Väri
8114601600252	160	matta musta
8114601600503	160	titaani look
81146016034	160	niklattu

MARBELLA



Koodi	o-o mm	Väri
8117501600252	160	matta musta
8117503200252	320	matta musta
8117501600903	160	messinki
8117503200903	320	messinki
8117501600911	160	hopea
8117503200911	320	hopea

MILANO



Koodi	o-o mm	Väri
3296884232	192	matta musta
3296883232	320	matta musta
3296884238	192	harjattu niklattu
3296883238	320	harjattu niklattu

SEVILLA



Koodi	o-o mm	Väri
8120301600252	160	matta musta
8120303200252	320	matta musta
8120301600903	160	messinki
8120303200903	320	messinki

VETIMET

IMPERO



Koodi	o-o mm	Väri
3296893232	160	matta musta
3296893220	160	harjattu messinki
3296893238	160	harjattu niklattu

TONDO

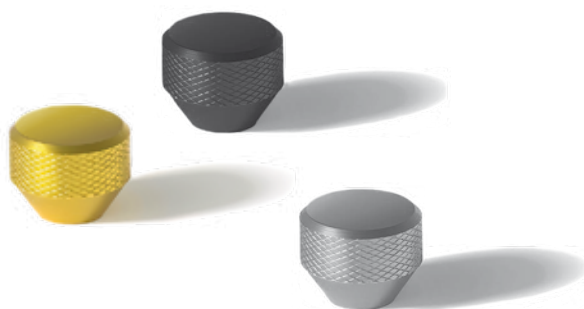

Koodi	Ø mm	Väri
3298891232	36	matta musta
3298891220	36	harjattu messinki
3298891238	36	harjattu niklattu



Vedin: IMPERO harjattu niklattu &
TONDO harjattu niklattu

VETIMET

CASA



Koodi	o-o mm	Väri
CHMBS1001	128	rst-look
CHMBS1002	192	rst-look
CHMBS1003	292	rst-look
CHMBS1004	392	rst-look
CHMBS1005	492	rst-look
CHMBS1006	592	rst-look
CHMBS1007	692	rst-look

CHIAVE



Koodi	o-o mm	Väri
EU1492ZPE0000003	160	rst-look
EU1492ZPE0000005	160	antrasiitti

AREA



Koodi	o-o mm	Väri
3528948RPP	64	kromi

TREVI

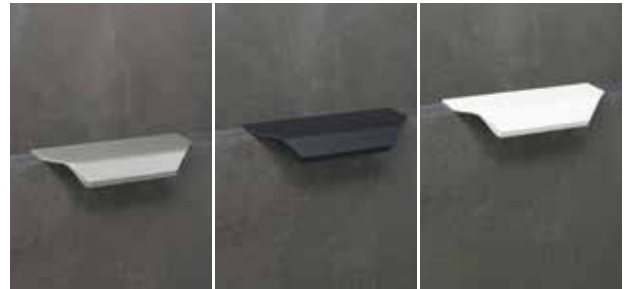

Koodi	o-o mm	Väri
EU32037M100	100	rst-look
EU32037M200	200	rst-look
EU32037W100	100	musta
EU32037W200	200	musta
EU32039078100	100	valkoinen
EU32039078200	200	valkoinen

MORO



Koodi	o-o mm	Väri
EU15191917160	160	musta
EU15194B160	160	rst-look

PLUS



Koodi	o-o mm	Väri
3297032038	128	harjattu niklattu

VETIMET

DISC



Koodi	Ø mm	Väri
3298341020	33	harjattu messinki
3298341032	33	musta
3298341038	33	harjattu niklattu
3298341292	33	valkoinen

MINI



Koodi	o-o mm	Väri
3298171032	34	musta
3298171292	34	valkoinen



Vedin: DISC harjattu messinki

VETIMET

FIRENZE



Koodi	mm	Väri
81218B0000252	65	musta
81218B0000903	65	messinki
81218B0000911	65	hopea

TIFO



Koodi	o-o mm	Väri
EU143112C160	160	shampanja
EU143112C320	320	shampanja

BASIC



Koodi	o-o mm	Väri
3296765032	128	musta
3296764032	160	musta
3296761032	320	musta
3296765292	128	valkoinen
3296764292	160	valkoinen
3296761292	320	valkoinen
3296765038	128	harjattu niklattu
3296764038	160	harjattu niklattu
3296761038	320	harjattu niklattu
3296765250	128	harjattu messinki
3296763250	192	harjattu messinki
3296761250	320	harjattu messinki

GLOBO



Koodi	mm	Väri
EU147212C	115	shampanja
EU14723005	115	grafiitti

TETTO



Koodi	o-o mm	Väri
EU147112C160	160	shampanja
EU14713005160	160	grafiitti

ERBA



Koodi	o-o mm	Väri
EU1291ZPE00001	64	kromi
EU1291ZPE00002	128	kromi
EU1291ZPE00003	160	kromi
EU1291ZPE00004	320	kromi
EU1291ZPE00009	64	musta
EU1291ZPE000091	128	musta
EU1291ZPE000092	160	musta
EU1291ZPE000093	320	musta
EU1291ZPE00005	64	valkoinen
EU1291ZPE00006	128	valkoinen
EU1291ZPE00007	160	valkoinen
EU1291ZPE00008	320	valkoinen

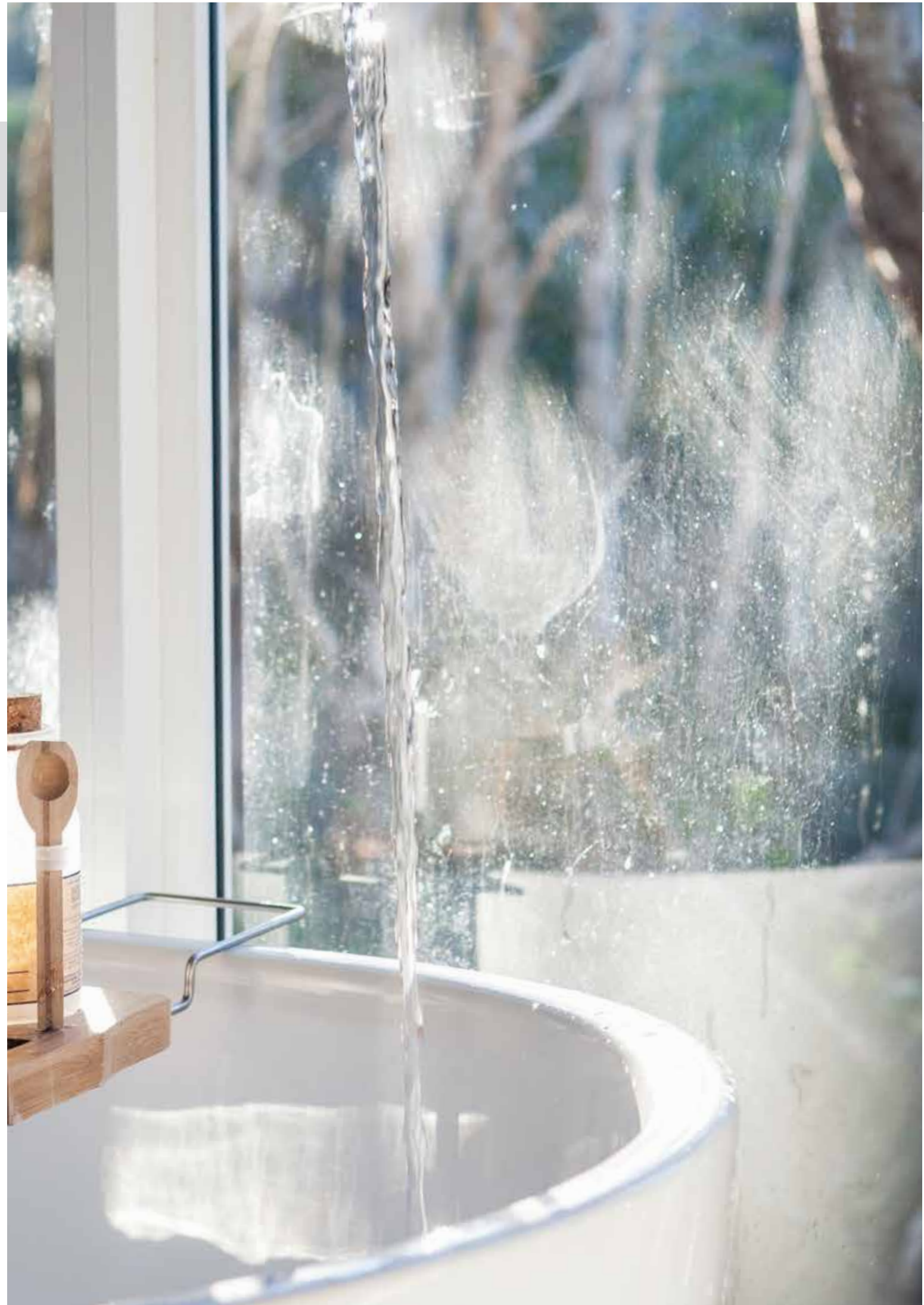

PESUALLASHANAT

Allashana EUROSMART



- Pesuallashana
- Tyyppihyväksytty
- Joustavat liitosletkut
- Lämpötilanrajoitin
- GROHE Water Saving - poresuutin 5.7l/min
- Metallikahva
- Piiloketju

Koodi	Kuvaus	Nik
23947002	GROHE ALLASHANA EUROSMART	1104

Allashana BAUEDGE BIDE



- Pesuallashana bidellä
- Tyyppihyväksytty
- Joustavat liitosletkut
- Lämpötilanrajoitin
- GROHE Water Saving - poresuutin 5.7l/min
- Suihkusetti: käsisuihku, jossa on integroitu vaihdin, suihkun seinäpidike, suihkuletku

Koodi	Kuvaus	Nik
23757001	GROHE ALLASHANA BAUEDGE BIDE	1104

Allashana EUROSMART Bide



- Pesuallashana bidellä
- Tyyppihyväksytty
- Joustavat liitosletkut
- Lämpötilanrajoitin
- GROHE Water Saving - poresuutin 5,0 L / min
- Suihkusetti: käsisuihku, jossa on integroitu vaihdin, suihkun seinäpidike, suihkuletku

Koodi	Kuvaus	Nik
231242433	GROHE ALLASHANA EUROSMART BIDE MATTA MUSTA	1104

Allashana EUROSMART Bide + apk



- Pesuallashana bidellä ja pesukoneventtiilillä
- Tyyppihyväksytty
- Joustavat liitosletkut
- Lämpötilanrajoitin
- GROHE Water Saving - poresuutin 5,0 L / min
- Ääniluokka 1

Koodi	Kuvaus	Nik
23950000	GROHE ALLASHANA ES BIDE + APK	1104



PESUALLASHANAT

Allashana ESSENCE



Antrasiitti



Harjattu messinki

- Pesuallashana
- Tyyppihyväksytty
- Joustavat liitosletkut
- Lämpötilarajoin
- GROHE Water Saving - poresuutin 5.7l/min
- Yksi asennusreikä
- Metallikahva
- GROHE SilkMove 28 mm:n keraaminen säätöosa
- GROHE Long-Life -viimeistely
- GROHE AquaGuide säädettävä poresuutin
- GROHE FastFixation Plus -asennusjärjestelmä

Koodi	Kuvaus	Nik
24232AL1	GROHE ALLASHANA ESSENCE ANTRASIIITI	1104
24232GN1	GROHE ALLASHANA ESSENCE HARJ.MESSINKI	1104

Allashana ESSENCE XL



Kromi



Antrasiitti



Harjattu messinki

- Pesuallashana
- Tyyppihyväksytty
- Joustavat liitosletkut
- Lämpötilarajoin
- GROHE Water Saving 6.6 l/min virtauksenrajoitin
- Yksi asennusreikä
- Metallikahva
- GROHE SilkMove 28 mm:n keraaminen säätöosa
- GROHE Long-Life -viimeistely
- GROHE AquaGuide säädettävä poresuutin
- GROHE FastFixation Plus -pika-asennusjärjestelmä
- Kiertyvä hana poresuuttimella ja stop-rajoittimella

Koodi	Kuvaus	Nik
32901001	GROHE ALLASHANA ESSENCE XL KROMI	1104
32901AL1	GROHE ALLASHANA ESSENCE XL ANTRASIIITI	1104
32901GN1	GROHE ALLASHANA ESSENCE XL HARJ.MESSINKI	1104

TERMOSTAATTIHANAT

GROHTHERM 1000

Pure Freude
an Wasser



- Termostaattihana suihkulle
- Tyyp hyväksytty
- Lämpötilan rajoitus (38 °C), vaihtoehtoinen 43°C lämpötilarajoin
- Suihkuliitäntä 1/2" alapuolella
- Sisäänrakennettu takaiskuventtiili
- Roskasiivilät
- Water Saving -vettä säästävä ominaisuus
- Ääniluokka 1

Koodi	Kuvaus	NIK
34760000	GROHE SUIHKUTERM. GRT 1000	1105

GROHTHERM 1000 juoksuputkella

Pure Freude
an Wasser



- Termostaattihana suihkulle juoksuputkella
- Tyyp hyväksytty
- Lämpötilan rajoitus (38 °C), vaihtoehtoinen 43°C lämpötilarajoin
- Suihkuliitäntä 1/2" alapuolella
- Sisäänrakennettu takaiskuventtiili
- Roskasiivilät
- Water Saving -vettä säästävä ominaisuus
- Ääniluokka 1

Koodi	Kuvaus	NIK
34761000	GROHE SUIHKUTERM. GRT 1000 JP.	1105

SUIHKUSETIT

EUPHORIA 260 ammetermostaattilla



- Suihkutankosarja kolmella suihkutustavalla
- Vaakasuora kääntyvä 450 mm suihkuvarsi
- Kattosuihku Euphoria 260
- Käsisuihku Euphoria 110 Massage
- Ammeen juoksuputki
- Erillinen vaihdin käsisuihkuun
- Suihkuletku 1750 mm
- Lämpötilan rajoitus (38 °C), vaihtoehtoinen 43°C lämpötilarajoin
- Water Saving -vettä säästävä ominaisuus
- Ääniluokka 1

Koodi	Kuvaus	Nik
26708001	SADESUIHKUJ. EUPHORIA 260 AMME	1105

EUPHORIA 310 suihkusetti termostaattilla

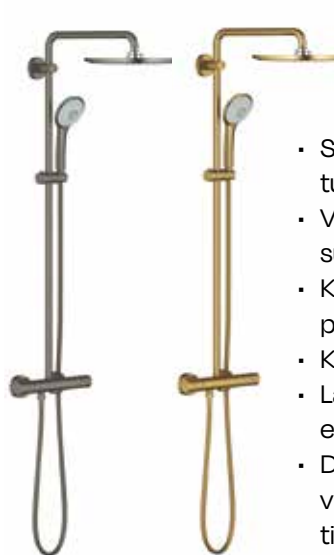

- Suihkutankosarja kolmella suihkutustavalla
- Vaakasuora kääntyvä 450 mm suihkuvarsi
- Kattosuihku Rainshower Cosmopolitan 310
- Käsisuihku Euphoria 110 Massage
- Lämpötilan rajoitus (38 °C), vaihtoehtoinen 43°C lämpötilarajoin
- DreamSpray -teknologia saa veden virtaamaan tasaisesti kaikista suuttimista
- Portaaton virtauksen pienennys
- SpeedClean-kalkinpoistojärjestelmä

Koodi	Kuvaus	Nik
26075ALO	GROHE EUPHORIA 310 SHOWER SYSTEM THM ANTRASIIITI	1105
26075GNO	GROHE EUPHORIA 310 SHOWER SYSTEM THM HARJATTU MESSINKI	1105

TEMPESTA suihkusetti saippuatelineellä



- Suihkutankosarja kolmella suihkutustavalla
- 600 mm suihkutanko
- 100 mm käsisuihku
- Suihkuletku 1750 mm
- Saippuateline
- Water Saving -vettä säästävä ominaisuus
- Ääniluokka 1

Koodi	Kuvaus	Nik
27600001	SUIHKUSETTI TEMPESTA ST.	1105

TEMPESTA 250 sadesuihkusetti



- Suihkutankosarja kahdella suihkutustavalla
- Vaakasuora kääntyvä 390 mm suihkuvarsi
- Kattosuihku Tempesta 250
- Käsisuihku Tempesta 110
- Suihkuletku 1750 mm
- Lämpötilan rajoitus (38 °C), vaihtoehtoinen 43°C lämpötilarajoin
- DreamSpray -teknologia saa veden virtaamaan tasaisesti kaikista suuttimista
- SpeedClean-kalkinpoistojärjestelmä

Koodi	Kuvaus	Nik
268332431	GROHE SADESUIHKU SETTI TEMPESTA 250 MATTA MUSTA	1105

SEINÄ-WC

RAPID SL asennusteline



- Seinä-WC teline 113 cm
- WC:n huuhtelusäiliö 6-9 l (GD 2)
- Teräskehikko, pulverimaalattu, itsekantava
- Skate Air-huuhtelupainikkeen kanssa, alppivalkoinen, pystyasennus
- Water Saving- ominaisuus
- Äänenvaimennusteknologia

Koodi	Kuvaus	Nik
38719001	RAPID SL SEINÄ WC	1106

BAU CERAMIC seinä-wc:n istuin



- Seinään asennettava
- Kaulukseton istuin
- Softclose kansi
- Vaakasuora viemäröinti
- Huuhteluvolyymi 3/6 l

Koodi	Kuvaus	Nik
39351000	BAU CERAMIC ISTUIN SOFTCLOSE	1106



SEINÄ-WC

Elektroninen pesukoneventtiili



- Paristokäyttöinen langaton kaukosäädin
- Tyyp hyväksytty
- Elektroninen venttiili
- Paristokäyttöinen ohjausrasia suojausluokalla IP 45
- Automaattikatkaistu 4h tai 12h
- Maksimi veden lämpötila sisäänvirtauksessa 40° C
- Kaapelin pituus venttiilistä ohjausrasiaan: 40 cm
- Akun kesto: 2–4 vuotta
- Paristot ja asennusmateriaalit sisältyvät toimitukseen

Koodi	Kuvaus	Nik
40402000	PESUKONEVENTTIILI ELEKTRONINEN	1105

LASISET SUIHKUSEINÄT

Suihkuseinä harmaa lasi



- Koko: 2000*700
- Kuvan allas ei sisälly pakettiin

Koodi	Kuvaus	Nik
3527002000HL	SUIHKUSEINÄ 2000*700 HARMAA	11610

Suihkuseinä kirkas lasi



- Koko: 2000*900
- Kuvan allas ei sisälly pakettiin

Koodi	Kuvaus	Nik
3529002000KL	SUIHKUSEINÄ 2000*900 KIRKAS	11610

LVI LISÄVARUSTEET

Huuhtelupainike COSMOPOLITAN



Kromi



Harjattu messinki



Antrasiitti



Matta musta

- GROHE Skate Arena Cosmopolitan huuhtelupainike.
- Kaksoshuuhtelu
- Vaaka- tai pystyasennukseen
- Yhdistettävissä Rapid SL sekä GD 2 -vesisäiliöön
- Mitat mm (k*l*s): 197*156*12

Koodi	Kuvaus	Nik
38732000	COSMOPOLITAN KROMI	1106
38732ALO	COSMOPOLITAN ANTRASIITTI	1106
38732GNO	COSMOPOLITAN HARJ.MESSINKI	1106
38732KFO	COSMOPOLITAN MATTA MUSTA	1106

Huuhtelupainike AIR



- GROHE Skate Air Arena Cosmopolitan huuhtelupainike
- Kaksoshuuhtelu
- Pystyasennukseen
- Yhdistettävissä Rapid SL sekä GD 2 -vesisäiliöön
- Mitat mm (k*l*s): 197*156*18

Koodi	Kuvaus	Nik
38505KFO	AIR MATTA MUSTA	1106

Pyyhekoukku ESSENTIALS



Kromi



Harjattu messinki



Antrasiitti

- Materiaali: metalli
- Piilokiinnitys
- GROHE LongLife viimeistely
- Soveltuu ruuvaamiseen (sisältää ruuvit ja tapit) tai liimaamiseen
- Kantavuus max. 5 kg. Määritetty kantavuus on voimassa vain hitaasti kohdistuvalle kuormitukselle
- Mitat mm: Ø 54 mm, syvyys 45 mm

Koodi	Kuvaus	Nik
40364001	PYYHEKOUKKU ESSENTIALS KROMI	1106
40364AL1	PYYHEKOUKKU ESSENTIALS ANTRASIITTI	1106
40364GN1	PYYHEKOUKKU ESSENTIALS HARJ.MESSINKI	1106

LVI LISÄVARUSTEET

Pyyhetanko ESSENTIALS



- Materiaali: metalli
- 654 mm (reikäväli 600 mm)
- Piilokiinnitys
- GROHE LongLife viimeistely
- Soveltuu ruuvaamiseen (sisältää ruuvit ja tapit) tai liimaamiseen
- Kantavuus max. 10 kg. Määritetty kantavuus on voimassa vain hitaasti kohdistuvalle kuormitukselle.

Koodi	Kuvaus	Nik
40366001	PYYHETANKO ESSENTIALS KROMI	1106
40366AL1	PYYHETANKO ESSENTIALS ANTRASIITTI	1106
40366GN1	PYYHETANKO ESSENTIALS HARJ.MESSINKI	1106

Paperiteline ESSENTIALS



- Materiaali: metalli
- Kannella
- Piilokiinnitys
- GROHE LongLife viimeistely
- Soveltuu ruuvaamiseen (sisältää ruuvit ja tapit) tai liimaamiseen
- Kantavuus: max. 5 kg. Määritetty kantavuus on voimassa vain hitaasti kohdistuvalle kuormitukselle.
- Mitat mm (k*l*s): 119*167*44

Koodi	Kuvaus	Nik
40367001	PAPERITELINE KROMI	1106
40367AL1	PAPERITELINE ANTRASIITTI	1106
40367GN1	PAPERITELINE HARJ.MESSINKI	1106



KOMPAKTILAMI- NAATTIKALUSTEET

Kompaktilaminaatti on kosteudenkestävä materiaali, joka soveltuu erittäin hyvin kosteisiin tiloihin. Materiaali on valkoista kompaktilaminaattia mustalla ytimellä.

Kompaktilaminaatti -malliston kokoonpanot sisältävät:

Allaskaappi

- Allaskaapin runko ja etusarjat kosteudenkestävää kompaktilaminaattia. Rungon korkeus 566 mm ja syvyys 366 mm
- Hard Gel Coat -allas Lomia tai Tango. Altaan syvyys 390 mm
- 2 kpl vetolaatikoita
- 2 kpl vetimiä
- Etusarjat ja rungon kasattuna. Vetolaatikoiden kiskot kiinnitettyinä runkoihin

Komerokaappi

- Runko ja kalusteovi kosteudenkestävää kompaktilaminaattia. Rungon korkeus 1750 mm ja syvyys 366 mm
- 3 kpl hyllyjä
- 1 kpl vetimen
- 3 kpl Softclose-saranat aluslevyineen
- Kalusteoven ja rungon kasattuna

Peilikaapit

- Runko kosteudenkestävää kompaktilaminaattia. Rungon korkeus 704 mm ja syvyys 150 mm
- 2 kpl kaksipuolisia peiliovia
- 2 kpl Softclose-saranat aluslevyineen
- 2 kpl lasihyllyjä kannakkeineen
- Draiveri pistorasialla
- Toimitetaan runko kasattuna, peiliovet irrallaan



ALLASKAAPIT

Lomia-altaalla



- Allaskupin syvyys 140 mm, reunan paksuus 40 mm, kromattu pohjatulppa

ALLASKAAPPI LOMIA -ALTAALLA

Koodi	Leveys	Kuvaus	NLK
LOKL5039	500	ALLASKAAPPI 50CM VALK. LOMIA	3008
LOKL6039	600	ALLASKAAPPI 60CM VALK. LOMIA	3008
LOKL8039	800	ALLASKAAPPI 80CM VALK. LOMIA	3008

Tango-altaalla

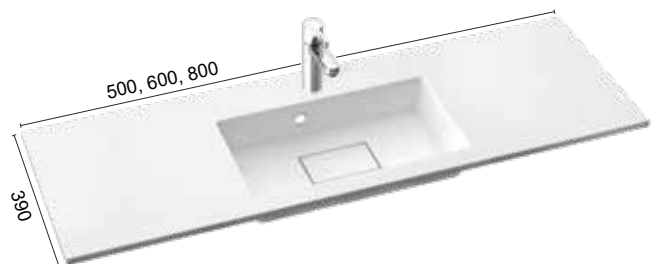

- Allaskupin syvyys 117 mm, reunan paksuus 15 mm, integroitu pohjaventtiili

ALLASKAAPPI TANGO -ALTAALLA

Koodi	Leveys	Kuvaus	NLK
TGKL5039	500	ALLASKAAPPI 50CM VALK. TANGO	3008
TGKL6039	600	ALLASKAAPPI 60CM VALK. TANGO	3008
TGKL8039	800	ALLASKAAPPI 80CM VALK. TANGO	3008



Draiveri pistorasialla



- Led ajuri 12V/ 30W
- Pistorasiassa vikavirtasuoja
- Helppo asentaa; 4 ruuvia 4x30 mm (pakettissa)
- Mitat (L x S x K): 370 x 90 x 78 mm

Lasihyllyt peilikaappiin



- Hyllyn paksuus: 6 mm
- Väri: kirkas
- Sis. 2 kpl hyllyjä + 8 kpl lasihyllynkannatin
- Pakattu pahviin

PEILIKAAPIT

Peilikaappi



PEILIKAAPPI

Koodi	Leveys	Kuvaus	NLK
PKKL500	500	PEILIKAAPPI 50CM PEILIOVI OIKEA	3010
PKKL50V	500	PEILIKAAPPI 50CM PEILIOVI VASEN	3010
PKKL60	600	PEILIKAAPPI 60CM PEILIOVILLA	3010
PKKL80	800	PEILIKAAPPI 80CM PEILIOVILLA	3010

Peilikaappi LED Iiris valaisimella



Led Iiris

- Tehontarve 300 mm/5,5W
- Valovirta 300 mm/313lm
- Valonsävy 4000K
- Värintoistoincl. CRI 85
- Väri kromi
- IP-luokitus IP44
- Draiveri sisäänrakennettu
- Mitat 300*125*33 mm

PEILIKAAPPI VALAISIMELLA

Koodi	Leveys	Kuvaus	NLK
PKKL50LEDIIRISO	500	PEILIKAAPPI 50CM PEILIOVI OIKEA LED IIRIS	3010
PKKL50LEDIIRISV	500	PEILIKAAPPI 50CM PEILIOVI VASEN LED IIRIS	3010
PKKL60LEDIIRIS	600	PEILIKAAPPI 60CM PEILIOVILLA LED IIRIS	3010
PKKL80LEDIIRIS	800	PEILIKAAPPI 80CM PEILIOVILLA LED IIRIS	3010

Peilikaappi LED valolipalla



Valolippa LED London

- Tehontarve 500 mm/4,3W , 600 mm/5,2W, 800 mm/7,2W
- Valonsävy 4000K
- Valolipan syvyys 225 mm

PEILIKAAPPI LED-VALOLIPALLA

Koodi	Leveys	Kuvaus	NLK
PKKL50LEDO	500	PEILIKAAPPI 50CM PEILIOVI OIKEA VALOL LED	3010
PKKL50LEDV	500	PEILIKAAPPI 50CM PEILIOVI VASEN VALOL LED	3010
PKKL60LED	600	PEILIKAAPPI 60CM PEILIOVILLA VALOL LED	3010
PKKL80LED	800	PEILIKAAPPI 80CM PEILIOVILLA VALOL LED	3010

KOMEROT



Komerokaappi

- Runko kosteudenkestävää kompaktilaminaattia
- Ovet Softclose-saranoin
- Sisältää 3 kpl hyllyjä
- Rungon korkeus 1750 mm ja syvyys 366 mm
- Toimitetaan runko kasattuna

KOMEROKAAPPI

Koodi	Leveys	Kuvaus	NLK
KKAKL4040O	400	KOMEROKAAPPI 40CM OIKEA	3012
KKAKL4040V	400	KOMEROKAAPPI 40CM VASEN	3012

LISÄVARUSTEET

Lisävarusteet

Kuvan lisävarusteet kompaktilaminaattikalusteisiin löydät Perusmalliston lisätarvikkeet sivuilta:

- Lokerot 253 mm sivu 30
- Jäteastia 5 L sivu 31





GHOST

VALOPEILIT & VALOPEILIKAAPIT

Valaistuksella viimeistelet kylpyhuoneesi tunnelman

Valikoimassamme on tyylikkäitä peilituotteita niin moderniin kuin perinteisempään makuun. Vaihtoehtoistamme löydät uudella patentoidulla GHOST -tekniikalla varustettujen valopeilien lisäksi kauniit peilikaapit, peilit sekä valot kodin eri tiloihin.

GHOST-tekniikan sisältämän modulaarisen valojärjestelmän (MLS) avulla valinta on yksinkertaista: mitkä valaistusalueet aktivoidaan, millä voimakkuudella ja missä Kelvinin lämpötilassa. MLS säästää energiaa: valoa ei mene hukkaan ja Ghost-tekniikan ansiosta valaisemattomat palkit muuttuvat näkymättömiksi eivätkä vaikuta peilin heijastavaan pintaan.

VALOPEILIT

Valopeili ASTRO



Mitat mm	Korkeus	Leveys	Syvyys
	650	600, 800, 1000	32

- Suoravalopeili GHOST-tekniikalla
- Peilin paksuus 5 mm
- Infrapuna ON/OFF-anturi
- Värienvaihto- ja himmennystoimintokytkin
- Suojakalvo tausta
- Huurteenpoistotoiminto
- DynamicWhite 3000 - 6000K
- 220V
- CE, IP44

Koodi	Kuvaus	Nik
ABR65603001G	VALOPEILI ASTRO 650X600 mm 3000-6000K IP44	11556
ABR65803002G	VALOPEILI ASTRO 650X800 mm 3000-6000K IP44	11556
ABR651003003G	VALOPEILI ASTRO 650X1000 mm 3000-6000K IP44	11556

Valopeili DECA



Mitat mm	Korkeus	Leveys	Syvyys
	800	800	60

- Alumiinirunko
- Valaistu runko GHOST FRAME -tekniikalla
- Kosketuskytkin päällä/pois-anturi ja värienvaihto
- Peilin paksuus 5 mm
- Suojakalvo tausta
- Huurteenpoistotoiminto
- DynamicWhite lämpötilaväri 3000-6000K
- 220V
- CE, IP44

Koodi	Kuvaus	Nik
DBT0080847G	VALOPEILI DECA MUSTA 800 mm 3000-6000K IP44	11556

VALOPEILIT

Valopeili FENICE



Mitat mm	Korkeus	Leveys	Syvyys
	800	600, 800, 1000	120

- Musta alumiinirunko
- Kolme valaistua sivua GHOST-tekniikalla
- Alla sivulla hyllytaso
- Valaistu ON/OFF-kosketusanturi ja värvaihtokytkin
- Peilin paksuus 5 mm
- Suojakalvo tausta
- Huurteenpoistotoiminto
- DualWhite lämpötilaväri 4000 tai 6000K
- 220V
- CE, IP44

Koodi	Kuvaus	Nik
FBR80601270S	VALOPEILI FENICE MUSTA 800X600 mm 4000/6000K IP44	11556
FBR80801271S	VALOPEILI FENICE MUSTA 800X800 mm 4000/6000K IP44	11556
FBR801001272S	VALOPEILI FENICE MUSTA 800X1000 mm 4000/6000K IP44	11556

Valopeili GALAXY



Mitat mm	Korkeus	Leveys	Syvyys
	600/800	600/800	32

- 360° ympäristön LED-valaistus
- Valaistu ON/OFF kosketusanturikytkin
- Peilin paksuus 5 mm
- Suojakalvo tausta
- LED lämpötila väri 4000K
- 220V
- CE, IP44

Koodi	Kuvaus	Nik
GBT00601716S	VALOPEILI PYÖREÄ GALAXY AL 600 mm 4000K IP44	11556
GBT00801717S	VALOPEILI PYÖREÄ GALAXY AL 800 mm 4000K IP44	11556

VALOPEILIT

Valopeili OCEANO PYÖREÄ



Mitat mm	Korkeus	Leveys	Syvyys
	600/1000	600/1000	115

- Pyöreä
- Suoravalopeili GHOST MIRROR -tekniikalla
- Peilin paksuus 5 mm
- Valaistu kosketus ON/OFF-anturi
- Värienvaihto- ja himmennystoimintokytkin
- Suojakalvo tausta
- Huurteenpoistotoiminto
- DualWhite lämpötilaväri 4000 tai 6000K
- 220V
- CE, IP44

Koodi	Kuvaus	Nik
OBT00802066	VALOPEILI PYÖR.OCEAN.HYLL. 800 mm 4000/6000K IP44	11556
OBT01002067G	VALOPEILI PYÖR.OCEAN.HYLL. 1000 mm 4000/6000K IP44	11556

Valopeili OCEANO



Mitat mm	Korkeus	Leveys	Syvyys
	650	600, 800, 1000	35

- Suoravalopeili GHOST-tekniikalla
- Valopalkkien erillinen valaistus
- Valaistu ON/OFF-kosketusanturi
- Värienvaihto- ja himmennystoimintokytkin
- Peilin paksuus 5 mm
- Suojakalvo tausta
- Huurteenpoistotoiminto
- DualWhite lämpötilaväri 4000 tai 6000K
- 220V
- CE, IP44

Koodi	Kuvaus	Nik
OBR65602051G	VALOPEILI OCEANO 650X600 mm 4000/6000K IP44	11556
OBR65802052G	VALOPEILI OCEANO 650X800 mm 4000/6000K IP44	11556
OBR651002053G	VALOPEILI OCEANO 650X1000 mm 4000/6000K IP44	11556

VALOPEILIT

Valopeili STARLIGHT



Mitat mm	Korkeus	Leveys	Syvyys
	900	450	32

- 360° ympäristön valo ja suora valo, valaistu ohut pleksilasireuna
- Valaistu ON/OFF-kosketusanturi ja värvaihtokytin
- Peilin paksuus 5 mm
- Suojakalvo tausta
- Huurteenpoistotoiminto
- DualWhite lämpötilaväri 4000 tai 6000K
- 220V
- CE, IP44

Koodi	Kuvaus	Nik
SBO9045125S	VALOPEILI STARLIGHT 900X450 mm 4000/6000K IP44	11556

Valopeili XO



Mitat mm	Korkeus	Leveys	Syvyys
	600/800/1200	600/800/1200	32

- Ledillä valaistu ohut pleksilasireuna
- Suora valo GHOST-tekniikalla
- Infrapuna ON/OFF-anturi
- Värvaihto- ja himmennystoimintokytin
- Peilin paksuus 5 mm
- Suojakalvo
- Huurteenpoistotoiminto
- DynamicWhite lämpötilaväri 3000 - 6000K
- 220V
- CE, IP44

Koodi	Kuvaus	Nik
XBT00601320S	VALOPEILI PYÖREÄ XO 600 mm 3000-6000K IP44	11556
XBT00801321S	VALOPEILI PYÖREÄ XO 800 mm 3000-6000K IP44	11556
XBT001201322S	VALOPEILI PYÖREÄ XO 1200 mm 3000-6000K IP44	11556

VALOPEILIT



Valopeili MIRRO 1



Mitat mm	Korkeus	Leveys
	700	500, 600, 800, 900, 1000, 1200

- 3 kpl LED-valoa
- IP44
- Valonsävy 4000K
- Pistorasia
- Katkaisija
- Vikavirtasuojia lisävarusteena

Koodi	Kuvaus	Nik
365VALP170050	VALOPEILI MIRRO 1 700*500	11553
365VALP170060	VALOPEILI MIRRO 1 700*600	11553
365VALP170080	VALOPEILI MIRRO 1 700*800	11553
365VALP170090	VALOPEILI MIRRO 1 700*900	11553
365VALP17009100	VALOPEILI MIRRO 1 700*1000	11553
365VALP17009120	VALOPEILI MIRRO 1 700*1200	11553

VALOPEILIT

Valopeili MIRRO 2



Mitat mm	Korkeus	Leveys
	650	600, 800, 1000

- 4 kpl LED-valoa
- IP44
- Valonsävy 4000K
- Vikavirtasuoja lisävarusteena

Koodi	Kuvaus	Nik
365VALP270060	VALOPEILI MIRRO 2 650*600	11553
365VALP270080	VALOPEILI MIRRO 2 650*800	11553
365VALP27009100	VALOPEILI MIRRO 2 650*1000	11553

Valopeili MIRRO 3

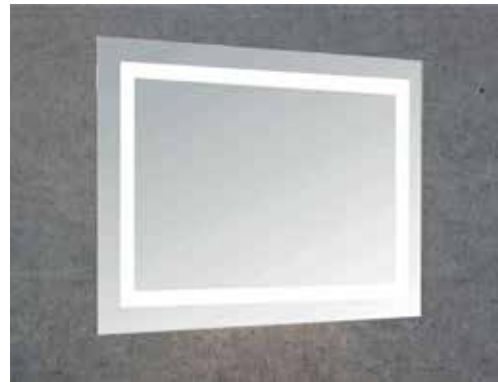

Mitat mm	Korkeus	Leveys
	650	600, 800, 1000

- 4 kpl LED-valoa
- IP44
- Valonsävy 6500K
- Vikavirtasuoja lisävarusteena

Koodi	Kuvaus	Nik
352VALP365060	VALOPEILI MIRRO 3 650*600	11553
352VALP365080	VALOPEILI MIRRO 3 650*800	11553
352VALP3650100	VALOPEILI MIRRO 3 650*1000	11553

Vikavirtasuoja valopeilille



Koodi	Kuvaus	Nik
365VIKAVS	VIKAVIRTASUOJA VALOPEILEILLE	11553



VALOPEILIKAAPIT

Valopeilikaappi GIOVE



Mitat mm	Korkeus	Leveys	Syvyys
	800	800	132

- Pyöreä kaappipeili
- Ulkopuolelta mustaksi ja sisältä valkoiseksi maalattu metallirunko
- 360° ympäristön LED-valaistus
- Kaksipuoliset peiliovet, pehmeästi sulkeutuvat saranat
- Push-push oven avaus
- Turvakalvotausta
- Kiinteät metallihyllyt
- LED lämpötila väri 3000K
- 220V
- CE, IP44

Koodi	Kuvaus	Nik
VPGL20080121307S	VALOPEILIKAAPPI GIOVE 800 mm 3000K IP44	11556

Valopeilikaappi ZENIT GH



Mitat mm	Korkeus	Leveys	Syvyys
	700	500, 700	135

- Kaappipeili
- Musta alumiinirunko pyöristetyillä sivuilla
- Suora valo GHOST-tekniikalla
- Kaksipuoliset peiliovet, pehmeästi sulkeutuvat saranat
- Säädettävät hyllyt karkaistua lasia
- Infrapuna ON/OFF anturikytkin
- Parranajokoneen liitäntä valaistulla kytkimellä
- LED lämpötila väri 4000K
- Pistorasia
- 220V
- CE, IP44

Koodi	Kuvaus	Nik
VPZCL17050145106	VALOPEILIKAAPPI ZENIT GH 700X500 mm 4000K IP44	11556
VPZCL27070155107	VALOPEILIKAAPPI ZENIT GH 700X700 mm 4000K IP44	11556



Palvelemme asiakkaita henkilökohtaisesti:

Ari Lähteenmäki 0503688753 Varsinais-Suomen alueella

Henri Lähteenmäki 0408093300 Uudellamaalla.